

EXTOL®
PREMIUM

GT 1000 (8894505)

IMPROVE YOUR DAY!

Strunová sekačka / CZ
Strunová kosačka / SK
Szegélynyíró / HU

.....■



CE

.....■

Původní návod k použití
Preklad pôvodného návodu na použitie
Az eredeti használati utasítás fordítása

Úvod

Vážený zákazníku,

děkujeme za důvěru, kterou jste projevíli značce Extol® zakoupením tohoto výrobku.

Výrobek byl podroben testům spolehlivosti, bezpečnosti a kvality předepsaných normami a předpisy Evropské unie.

S jakýmkoli dotazy se obraťte na naše zákaznické a poradenské centrum:

www.extol.cz

Fax: +420 225 277 400 Tel.: +420 222 745 130

Výrobce: Madal Bal a. s., Průmyslová zóna Příluky 244, 76001 Zlín, Česká republika

Datum vydání: 17. 10. 2014

I. Technické údaje

| Objednávací číslo | 8894505 |
|--|--|
| Typové číslo | GT 1000 |
| Příkon | 1000 W |
| Otáčky bez zatížení | 9000 min ⁻¹ |
| Napájecí napětí/frekvence | 220-240 V~ 50 Hz |
| Záběr sekání | 35 cm |
| Průměr struny (kruhový profil) | 1,6 mm |
| Délka struny | 5 m |
| Materiál struny | nylon |
| Délka kabelu | ~ 42 cm |
| Délka tyče sekačky | 100 cm |
| Kontaktní odvíjení struny za chodu | ano |
| Teplota pro použití sekačky | 0-40°C |
| Hmotnost | 4,3 kg |
| Dvojitá izolace | ano |
| Krytí | IP20 |
| Hladina akustického tlaku L _{pA} ; nejistota K | 86 ± 3 dB(A) (dle EN ISO 3744 a ISO 11094) |
| Hladina akustického výkonu L _{WA} ; nejistota K | 96 ± 3 dB(A) (dle EN ISO 3744 a ISO 11094) |
| Hladina vibrací (dle EN 28662-1)a _{h,w} ; nejistota K | 2 m/s ² ± 1,5 |

NÁHRADNÍ PŘÍSLUŠENSTVÍ

| Název příslušenství | Objednávací číslo |
|------------------------------------|-------------------|
| Struna na cívce | 8895405A |
| Kryt na strunu | 8895405B |
| Struna bez cívky, Ø 1,6 mm, d=15 m | 70902 |

Tabulka 1

II. Charakteristika-účel použití

• Strunová sekačka Extol Premium® GT 1000 je určena k udržování zahradního trávníku, k úpravě okrajů trávníku a vyžínání trávy v těžko přístupných místech např. u obrubníků a také k sekání strmých ploch, kde není možné sekat pojízdnou sekačkou.

Sekačka však není určena k dlouhodobému a velkoplošnému sekání vysoké a husté trávy nebo trávy s hustým mechovým podrostem.

PŘEDNOSTI

- ➔ **Vysoce výkonný motor s příkonem až 1000 W.**
- ➔ **Délka (výška) sekačky umožňuje sekat na špatně dosažitelných místech, např. pod keři a také zaujmout pohodlný vzpřímený postoj, má-li uživatel vyšší postavu.**
- ➔ **Díky závěsnému popruhu a dobrému vyvážení sekačky je její hmotnost rozložena na trup obsluhy a sekačka je tak snadno ovladatelná a práce s ní méně namáhavá.**
- ➔ **Vybočitelná přední rukojeť umožňuje nastavení pro příjemnější držení při práci.**
- ➔ **Kontaktní odvíjení struny za chodu sekačky nevyžaduje přerušování práce a ruční odvíjení struny z cívky.**
- ➔ **Struna s výstupy na protilehlých stranách unášeče zajišťuje vysoký sekací výkon a záběr.**
- ➔ **Háček pro odlehčení tahu zásuvky prodlužovacího kabelu zamezuje rozpojování napájecího kabelu sekačky při sekání.**

III. Součásti a ovládací prvky sekačky

⚠ UPOZORNĚNÍ

- Právo na drobné změny vzhledu oproti vyobrazenému typu vyhrazeno. Princip popsané instalace je případně dosti podobný.

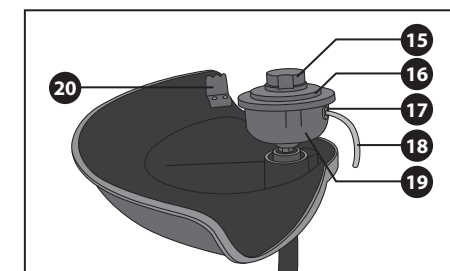
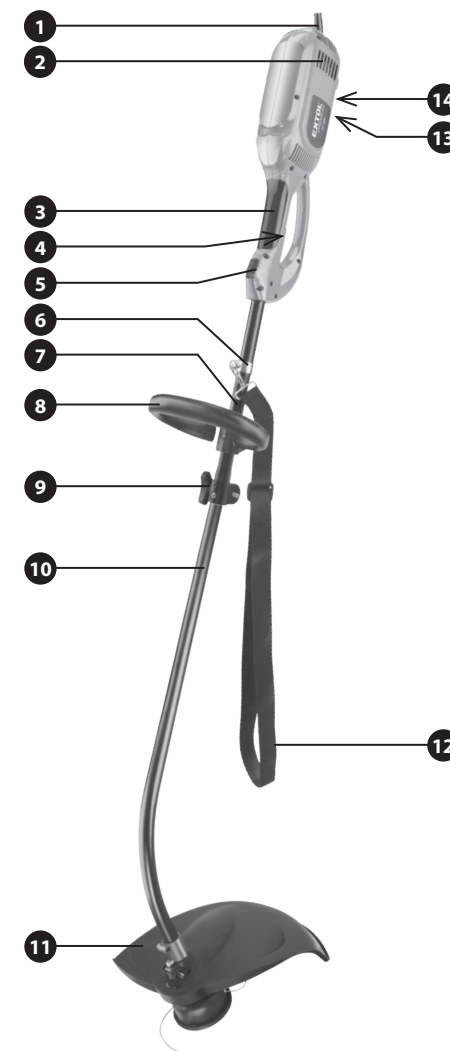

Obr. 1

Obr.1, pozice-popis

- 1) Přívodní kabel
- 2) Větrací otvory motoru
- 3) Hlavní rukojeť
- 4) Provozní spínač
- 5) Bezpečnostní pojistka provozního spínače
- 6) Objímka pro uchycení popruhu
- 7) Horní díl sekačky
- 8) Přední rukojeť
- 9) Křídlový šroub pro zajištění pevného spojení dolního a horního dílu sekačky
- 10) Dolní díl sekačky
- 11) Ochranný kryt sekačky
- 12) Popruh pro zavěšení sekačky přes krk obsluhy
- 13) Háček pro zavěšení smyčky prodlužovacího kabelu se zásuvkou pro odlehčení tahu
- 14) Otvor pro prostrčení smyčky prodlužovacího kabelu se zásuvkou
- 15) Výstupek cívky pro kontaktní odvíjení struny za chodu
- 16) Kryt cívky se strunou
- 17) Kovová objímka otvoru v unášeci výstupu struny
- 18) Žací struna
- 19) Unášec cívky se strunou
- 20) Ostří pro zkrácení nadbytečné délky struny

IV. Příprava sekačky k použití

⚠ UPOZORNĚNÍ

- Před použitím si přečtěte celý návod k použití a ponechte jej přiložený u výrobku, aby se s ním obsluha mohla seznámit. Pokud výrobek komukoli půjčujete nebo jej prodáváte, přiložte k němu i tento návod k použití. Zamezte poškození tohoto návodu.
- Zamezte používání sekačky dětmi, fyzicky a mentálně nezpůsobilými osobami, nepoučenými osobami či osobami s nedostatkem zkušeností a znalostí. Ani vy sami tak nečiňte. Zajistěte, aby si děti se sekačkou nehrály.
- Před sestavováním, kontrolou a čištěním sekačky a také není-li používána, odpojte její napájecí kabel od zdroje el. proudu.

1) Sekačku sestavte podle obr.1.

A) Na spodní díl sekačky nainstalujte ochranný kryt a řádně jej zajistěte dotažením šroubu.

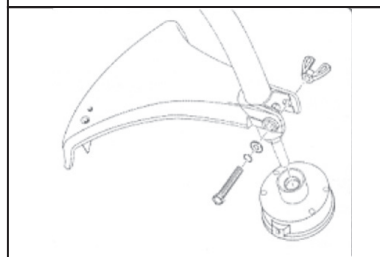

Obr. 2

B) Na spodní stranu krytu nainstalujte ostří pro zkrácení nadbytečné délky struny a zajistěte jej přiloženými šrouby.

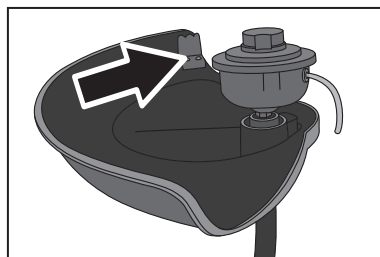

Obr. 3

C) Dolní díl sekačky zasuňte do horního za stisknutí aretačního kolíku. Aretační kolík musí zacvaknout do otvoru objímky horního dílu. Poté oba díly zajistěte utažením křídlového šroubu na boku tyče.

- Před rozšířenou část horního dílu tyče nasadte přední rukojeť z vrchu na tyč a zajistěte ji šroubem. Rukojeť je možné vybočit do stran pro příjemnější držení pro práci.

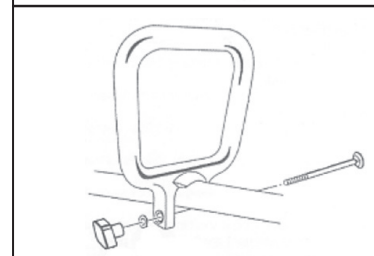
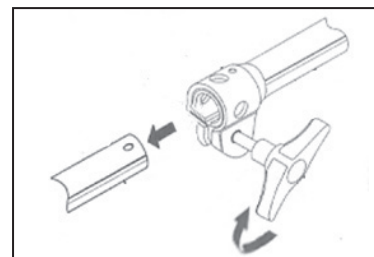

Obr. 4

⚠ UPOZORNĚNÍ

- Pro používání sekačky vždy instalujte ochranný kryt a přední rukojeť a řádně je zajistěte šrouby. Sekačku nepoužívejte bez nainstalovaného ochranného krytu a bez nainstalované přední rukojeti.

D) Závlačkou ukotvěte zavěšovací popruh sekačky k hornímu dílu sekačky a upravte jeho délku k výšce postavy uživatele tak, aby sekačka byla pro práci snadno ovladatelná a práce s ní byla co nejpříjemnější.

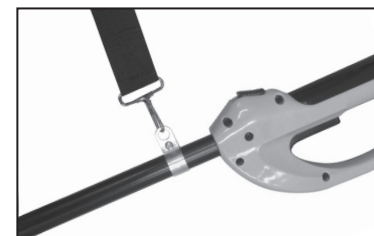

Obr. 5

E) Otvorem na těle motoru provlékněte smyčku se zásuvkou prodlužovacího kabelu a zavlékněte ji za háček. Odlehčí se tím tah na zásuvku prodlužovacího kabelu při manipulaci se sekačkou a nebude docházet k odpojování přívodního kabelu sekačky.



Obr. 6

PRODLOUŽENÍ STRUNY

- Struna se prodlužuje odstředivou silou při rotaci za chodu sekačky při krátkodobém mírném přítlaku výstupku cívky o zem.

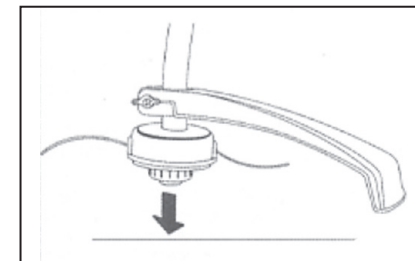

Obr. 7

⚠ UPOZORNĚNÍ

- Pokud není potřeba prodlužovat strunu, při sekání se vyvarujte přítlaku na tento výstupek cívky, jinak bude docházet k velké spotřebě struny.

- ➔ Strunu lze prodloužit i ručně tak, že stisknete výstupek cívky a rukama zatáhnete za konce strun, tím dojde k odvinutí struny z cívky.

VYJMUTÍ CÍVKY, NAVINUTÍ STRUNY NA CÍVKU A VLOŽENÍ CÍVKY DO UNÁŠECE

1. Aby bylo možné odšroubovat kryt cívky, stiskněte pojistku na unášeci a za jejího přidržení odšroubujte kryt cívky. Pozor, na cívku zespoda tlačí pružina, proto při odšroubování krytu současně přidržujte výstupek cívky, aby Vám z unášece nevystřelila cívka s pružinou a kovové objímky struny na výstupu z unášece. Kovové objímky struny jsou vysunovatelné, proto dejte pozor, abyste je při vyndávání cívky se zbytkem struny neztratili.

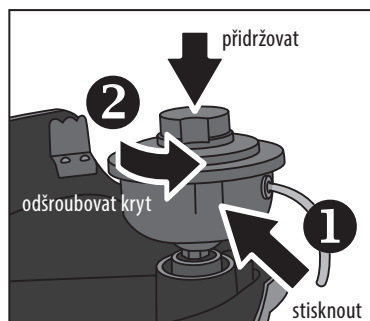

Obr. 8, vyjmutí cívky z unášeče

2. Konce 5 m struny zasuňte do otvorů ve výstupku cívky a prostrčte jimi strunu tak, aby na obou stranách cívky byla délka přibližně 2,5 m.

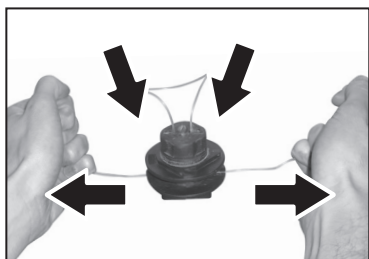

Obr. 9, ukotvení struny na cívku

3. Na cívku poté navíjete spořádaně soběžně vedle sebe (ne přes sebe) a ve stejném směru obě části struny.

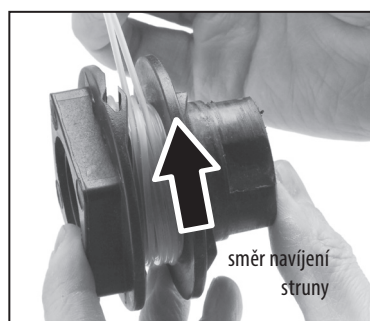

Obr.10, navíjení struny na cívku

4. Na konce navinuté struny navlékněte kovové objímky a do otvoru vespod cívky vložte pružinu (obr.11). Kovové objímky se strunou zasuňte do drážek unášeče a cívku se strunou za přítlaku vložte do unášeče. Za přítlaku na

cívku s pružinou směrem do unášeče na unášeč nasadte kryt v takové orientaci, aby výstupek krytu byl v místě pojistky a pak kryt našroubujte na unášeč, obr.12.

⚠ DŮLEŽITÉ UPOZORNĚNÍ

- Před spuštěním sekačky se ujistěte, že systém cívky se strunou a kryt unášeče je správně našroubován na unášeči, jinak při uvedení unášeče do otáček vše odletí do prostoru.



Obr. 11

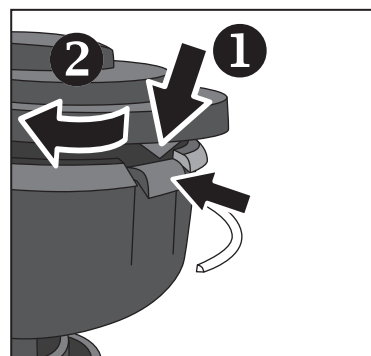

Obr. 12

5. Zkontrolujte a případně nutnosti vyčistěte ventilační otvory motoru, jinak by mohlo dojít k přehřátí motoru nedostatečným prouděním vzduchu.

V. Práce se sekačkou

⚠ UPOZORNĚNÍ- BEZPEČNOSTÍ POKYNY

- Před použitím sekačky zkontrolujte, zda není jakkoli poškozena či opotřebená. Zkontrolujte funkčnost, pevně připravení a bezvadnost ochranného krytu a zda jsou všechny nastavovací prvky sekačky pevně zajištěny. Poškozenou či opotřebenou sekačku nebo má-li uvolněné části nepoužívejte a zajistěte její opravu. Dále zkontrolujte, zda není poškozen přívodní kabel sekačky a použitý prodlužovací napájecí kabel a nejeví-li známky stárnutí. Sekačku s poškozeným nebo zpuchřelým přívodním kabelem nepoužívejte a zajistěte jeho výměnu v autorizovaném servisu značky Extol®. Rovněž nepoužívejte poškozený či zpuchřelý prodlužovací kabel.
- Před použitím sekačky zkontrolujte plochu, která bude sekána a zda na ní nejsou cizí předměty, které mohou být vymrštěny rotující strunou. Nežádoucí předměty předem z plochy odstraňte.
- Prodlužovací kabel připojujte přes proudový chránič s vypínacím proudem ne větším než 30 mA. Snížíte tak riziko úrazu elektrickým proudem.
- Sekačku nevystavujte vlhku a chraňte ji před deštěm, neboť může dojít k úrazu elektrickým proudem v důsledku vniknutí vody do přístroje.
- Pro napájení sekačky použijte prodlužovací kabely vybavené ochranou zásuvek proti nežádoucímu vniknutí vody.
- Před uvedením sekačky do provozu se seznáme se všemi jejími ovládacími prvky, ovládním sekačky a správným používáním příslušenství.
- Napájecí prodlužovací kabel chraňte před rotující strunou a poškozením. Kabel chraňte před poškozením ostrými hranami navléknutím vhodné ochrany v místě kontaktu a také jej chraňte před tepelným poškozením. Dojde-li k poškození kabelu, ihned sekačku přestaňte používat, poškozeného kabelu pod napětím se nedotýkejte a odpojte jej od zdroje el. proudu.
- Při práci se sekačkou používejte vhodnou ochranu zraku před letícími předměty, nejlépe obličejový štít s ochrannou sítí, dále pevnou koženou pracovní obuv pro ochranu před rotující strunou a případně odletujícími

cími předměty, dále vhodný pracovní oděv a rukavice a také ochranu sluchu, neboť hladina akustického výkonu přesahuje 85 dB(A), který může při delší době působení způsobit nevratné poškození sluchu.



⚠ VÝSTRAHA

- Ruce a nohy udržujte v dostatečné bezpečné vzdálenosti od rotující struny a unášeče, zejména při uvedení do chodu. Rovněž při práci se sekačkou dbejte na to, aby napájecí kabel byl v bezpečné vzdálenosti od rotující struny.



Rotující struna dobíhá ještě po vypnutí motoru, proto dbejte zvýšené opatrnosti, neboť hrozí nebezpečí úrazu. Nestrkejte ruce a nohy do prostoru struny dřívě, než se zastaví.



- Před použitím sekačky zajistěte, aby v prostoru sekání nebyly žádní lidé a zvířata, protože hrozí nebezpečí úrazu odletujícími předměty. V přítomnosti lidí a zvířat přerušete práci se sekačkou a sekačku nepoužívejte. Zajistěte bezpečný odstup osob a zvířat.



- Sekačku používejte jen za plného denního světla či dobrém umělém osvětlení, aby bylo dobře vidět, zda v trávníku nejsou případně nežádoucí cizí předměty, které mohou být vymrštěny či napájecí kabel, který může být rotující strunou poškozen.

ZAPNUTÍ-VYPNUTÍ, ZPŮSOB PRÁCE

- Před připojením napájecího kabelu ke zdroji el. napětí zkontrolujte, zda hodnota napájecího napětí na štítku přístroje odpovídá hodnotě napětí v zásuvce.

- Příklad je určen pro napájení v rozmezí 220-240 V ~ 50 Hz.

➔ Sekačku navlékněte popruhem na tělo dle obrázku a pak ji pevně uchopte za přední a zadní rukojeť a zaujměte přirozený stabilní pracovní postoj.



Obr. 13

- Sekačku vždy pevně držte uchopením za hlavní a přední rukojeť, neboť je tak zaručena nejlepší kontrola nad přístrojem v případě zpětného rázu a nad vedením sekačky.

➔ Pro uvedení sekačky do chodu vysuňte dopředu bezpečnostní pojistku provozního spínače a pak současně stiskněte provozní spínač.

- Sekačku uvádějte vždy do chodu bez zátěže- tj. mimo sekaný trávník sekaný trávník, aby se struna dostala do plných otáček a pak kyvadlovým pohybem sekačky ze strany na stranu okrajem rotující struny sekejte trávník.

⚠ UPOZORNĚNÍ

- Je-li nastavená delší délka struny, než je vzdálenost ostří pro zkracování délky struny, při spuštění sekačky dojde k useknutí nadbytečné délky struny, což se projeví šuknutím sekačky. Sekačku přitom držte v normálním pracovním postoji a zajistěte, aby letící uříznutá struna nikoho nezranila a aby v okolí sekačky nikdo nestál. Vyšší trávu nesekejte přímo u země, ale postupně ji zkracujte odshora.

⚠ UPOZORNĚNÍ

- Nikdy sekačku nespouštějte, je-li v travě či mechu- tj. při zátěži a sekejte krajem rotující struny, tím nebude docházet k přetěžování motoru. Čím vyšší a/nebo hustší tráva je (např. i s mechovým podrostem), sekejte s menším záběrem.

Vyšší trávu nesekejte přímo u země, ale postupně ji zkracujte odshora.

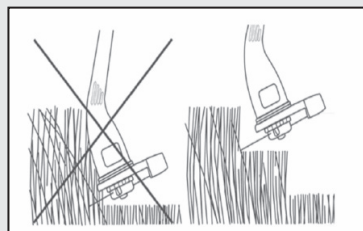

Obr. 14

➔ Proces sekání je nejrychlejší při co nejvyšších otáčkách.

- Sekačku nepřetěžujte!

Přetížení se projevuje „unaveným“ zvukem motoru a nižšími otáčkami.

Sekačka není určena k dlouhodobému a velkoplošnému sekání a zátěži jako pojízdná elektrická nebo benzínová sekačka.

Je určena zejména pro sekačí práce menšího rozsahu a zejména pro vysekávací práce v těžko přístupných místech, kde není možné sekat pojízdnou sekačkou.

Při používání strunové sekačky dělejte pravidelné přestávky, aby nedošlo ke spálení motoru!

- Pravidelně kontrolujte a čistěte během práce větrací otvory motoru, aby byl motor chlazen proudícím vzduchem.

➔ Pro vypnutí sekačky uvolněte provozní spínač.

- Sekačku nepřeházejte, je-li v chodu. Před odložením ji vypněte a vyčkejte, než se struna přestane otáčet, neboť to může způsobit nekontrolovatelný pohyb přístroje.

VI. Všeobecné bezpečnostní pokyny

Tento „Návod k použití“ udržujte v dobrém stavu a ponechávejte jej uložen v výrobku, aby se s ním, v případě potřeby, mohla obsluha výrobku opětovně seznámit. Pokud výrobek komukoli půjčujete nebo jej prodáváte, nikdy k němu nezapomeňte přiložit též kompletní návod k použití.

Toto Upozornění se používá v celé příručce:

⚠ UPOZORNĚNÍ!

Toto upozornění se používá pro pokyny, jejichž neuposlechnutí může vést k úrazu elektrickým proudem, ke vzniku požáru a/nebo k vážnému zranění osob

⚠ VÝSTRAHA!

Přečtěte si všechny pokyny. Nedodržení veškerých následujících pokynů může vést k úrazu elektrickým proudem, ke vzniku požáru a/nebo k vážnému zranění osob. Dále může používání, které je v rozporu s tímto návodem, zapříčinit ztrátu záruky na výrobek. Výrazem „elektrické nářadí“ ve všech dále uvedených výstražných pokynech je myšleno jak elektrické nářadí napájené (pohyblivým přívodem) ze sítě, tak nářadí napájené z baterií (bez pohyblivého přívodu).

Zapamatujte si a uschovejte tyto pokyny!

1) PRACOVNÍ PROSTŘEDÍ

- Udržujte pracoviště v čistotě a dobře osvětlené. Nepořádek a tmavá místa na pracovišti bývají příčinou nehod.
- Nepoužívejte elektrické nářadí v prostředí s nebezpečím výbuchu, kde se vyskytují hořlavé kapaliny, plyny nebo prach. V elektrickém nářadí vznikají jiskry, které mohou zapálit prach nebo výparu.
- Při používání elektrického nářadí zamezte přístupu dětí a dalších osob. Budete-li vyrušováni, můžete ztratit kontrolu nad prováděnou činností.

2) ELEKTRICKÁ BEZPEČNOST

- Vidlice pohyblivého přívodu elektrického nářadí musí odpovídat síťové zásuvce. Nikdy jakýmkoliv způsobem neupravujte vidlici. S nářadím, které má ochranné spojení se zemí, nikdy nepoužívejte žádné zásuvkové adaptéry. Vidlice, které nejsou znehodnoceny úpravami, a odpovídající zásuvky omezí nebezpečí úrazu elektrickým proudem.
- Vyvarujte se dotyku těla s uzemněnými předměty, jako např. potrubí, tělesa ústředního topení, sporáky

a chladničky. Nebezpečí úrazu elektrickým proudem je větší, je-li vaše tělo spojeno se zemí.

c) Nevystavujte elektrické nářadí dešti, vlhku nebo mokru. Vnikne-li do elektrického nářadí voda, zvyšuje se nebezpečí úrazu elektrickým proudem.

d) Nepoužívejte pohyblivý přívod k jiným účelům. Nikdy nenoste a netahejte elektrické nářadí za přívod ani nevytrhávejte vidlici ze zásuvky tahem za přívod. Chraňte přívod před horkem, mastnotou, ostrými hranami a pohyblivými se částmi. Poškozené nebo zamotané přívody zvyšují nebezpečí úrazu elektrickým proudem.

e) Je-li elektrické nářadí používáno venku, používejte prodlužovací přívod vhodný pro venkovní použití.

Používání prodlužovacího přívodu pro venkovní použití omezuje nebezpečí úrazu elektrickým proudem.

f) Používáte-li elektrické nářadí ve vlhkých prostorech, používejte napájení chráněné proudovým chráničem (RCD). Používání RCD omezuje nebezpečí úrazu elektrickým proudem.

3) BEZPEČNOST OSOB

a) Při používání elektrického nářadí buďte pozorní, věnujte pozornost tomu, co právě děláte, soustřeďte se a střízlivě uvažujte. Nepracujte s elektrickým nářadím, jste-li unaveni nebo jste-li pod vlivem drog, alkoholu nebo léků. Chvilková nepozornost při používání elektrického nářadí může vést k vážnému poranění osob.

b) Používejte ochranné pomůcky. Vždy používejte ochranu očí. Ochranné pomůcky jako např. respirátor, bezpečnostní obuv s protiskluzovou úpravou, tvrdá pokrývka hlavy nebo ochrana sluchu, používané v souladu s podmínkami práce, snižují nebezpečí poranění osob.

c) Vyvarujte se neúmyslného spuštění. Ujistěte se, zda je spínač při zapojování vidlice do zásuvky vypnutý. Přenášení nářadí s prstem na spínači nebo zapojování vidlice nářadí se zapnutým spínačem může být příčinou nehod.

d) Před zapnutím nářadí odstraňte všechny seřizovací nástroje nebo klíče. Seřizovací nástroj nebo klíč, který ponecháte připevněn k otáčející se části elektrického nářadí, může být příčinou poranění osob.

e) Pracujte jen tam, kam bezpečně dosáhnete. Vždy udržujte stabilní postoj a rovnováhu. Budete tak lépe ovládat elektrické nářadí v nepředvídaných situacích.

f) Oblékejte se vhodným způsobem. Nepoužívejte volné oděvy ani šperky. Dbejte, aby vaše vlasy, oděv a rukavice byly dostatečně daleko od pohyblivých se částí. Volné oděvy, šperky a dlouhé vlasy mohou být zachyceny pohyblivými se částmi.

g) Jsou-li k dispozici prostředky pro připojení zařízení k odsávání a sběru prachu, zajistěte, aby taková zařízení byla připojena a správně používána. Použití těchto zařízení může omezit nebezpečí způsobená vznikajícím prachem.

4) POUŽÍVÁNÍ ELEKTRICKÉHO NÁŘADÍ A PÉČE O NĚ

- a) Nepřetěžujte elektrické nářadí. Používejte správné nářadí, které je určené pro prováděnou práci. Správné elektrické nářadí bude lépe a bezpečněji vykonávat práci, pro kterou bylo konstruováno.
- b) Nepoužívejte elektrické nářadí, které nelze zapnout a vypnout spínačem. Jakékoliv elektrické nářadí, které nelze ovládat spínačem, je nebezpečné a musí být opraveno.
- c) Odpojujte nářadí vytažením vidlice ze síťové zásuvky před jakýmkoliv seřizováním, výměnou příslušenství nebo před uložením nepoužívaného elektrického nářadí. Tato preventivní bezpečnostní opatření omezují nebezpečí nahodilého spuštění elektrického nářadí.
- d) Nepoužívané elektrické nářadí ukládejte mimo dosahu dětí a nedovoďte osobám, které nebyly seznámeny s elektrickým nářadím nebo s těmito pokyny, aby nářadí používaly. Elektrické nářadí je v rukou nezkušených uživatelů nebezpečné.
- e) Udržujte elektrické nářadí. Kontrolujte seřízení pohyblivých částí a jejich pohyblivost, soustředěte se na praskliny, zlomené součásti a jakékoliv další okolnosti, které mohou ohrozit funkci elektrického nářadí. Je-li nářadí poškozeno, před dalším používáním zajistěte jeho opravu. Mnoho nehod je způsobeno nedostatečně udržovaným elektrickým nářadím.
- f) Řezací nástroje udržujte ostré a čisté. Správně udržované a naostřené řezací nástroje s menší pravděpodobností zachytí za materiál nebo seablokují a práce s nimi se snáze kontroluje.
- g) Elektrické nářadí, příslušenství, pracovní nástroje atd. používejte v souladu s těmito pokyny a takovým způsobem, jaký byl předepsán pro konkrétní elektrické nářadí, a to s ohledem na dané podmínky práce a druh prováděné práce. Používání elektrického nářadí k provádění jiných činností, než pro jaké bylo určeno, může vést k nebezpečným situacím.

5) SERVIS

Opravy vašeho elektrického nářadí svěřte kvalifikované osobě, které bude používat identické náhradní díly. Tímto způsobem bude zajištěna stejná úroveň bezpečnosti elektrického nářadí jako před opravou.

VII. Údržba, čištění, servis

⚠ UPOZORNĚNÍ

- Před výměnou struny, čištěním a údržbou sekačky odpojte její napájecí kabel od zdroje el. proudu.

VÝMĚNA, PRODLOUŽENÍ STRUNY

Viz kapitola IV. Příprava sekačky k použití.

KONTROLA/VÝMĚNA UHLÍKŮ

- Pokud je během používání sekačky patrné jiskření, nebo je-li její chod nepravidelný, nechte v autorizovaném servisu značky Extol® zkontrolovat opotřebované uhlíkových kartáčů (servisní místa naleznete na webových stránkách v úvodu návodu nebo u prodejce). Kontrolu a výměnu uhlíků neprovádějte sami, neboť je nutný zásah do elektrické části přístroje. Uhlíky je nutné vyměnit originálními kusy výrobce pro daný model přístroje, nejlépe oba současně.

ČIŠTĚNÍ

- Pravidelně kontrolujte a čistěte větrací otvory motoru a po použití sekačku ji očistěte.
- Větrací otvory motoru čistěte štětečkem.
- K odstranění zbytků trávy na spodní straně krytu použijte špachtli nebo kartáč. Nikdy sekačku nečistěte vodou.
- K čištění krytu motoru je možné použít pouze vlhký hadřík namočený v roztoku saponátu, zamezte však vniknutí vody do nářadí. Nepoužívejte žádné agresivní čisticí prostředky a rozpouštědla. Vedlo by to k poškození plastového krytu nářadí.

SERVIS A NÁHRADNÍ DÍLY

- V případě potřeby záruční opravy se obraťte na prodejce, u kterého jste výrobek zakoupili, který zajistí opravu v autorizovaném servisu značky Extol®. Pro pozáruční opravu se obraťte přímo na autorizovaný servis značky Extol® (servisní místa naleznete na webových stránkách v úvodu návodu).
- K opravě přístroje musí být použity originální díly výrobce.

VIII. Odkazy na štítek a symboly



| | |
|--|--|
| | Před použitím si přečtěte návod. |
| | Používejte vhodnou ochranu zraku před letícími předměty a sluchu. |
| | Výstraha |
| | Dojde-li při práci k poškození napájecího kabelu, ihned ukončete práci, kabel vypojte od zdroje el. napětí a zajistěte jeho opravu. |
| | Sekačku nevystavujte dešti a vlhku. |
| | Zajistěte, aby v prostoru sekání nikdo nestál. V přítomnosti osob a zvířat ukončete práci. Zajistěte bezpečnou vzdálenost osob a zvířat. |
| | Udržujte ruce a nohy v dostatečné bezpečné vzdálenosti od rotující struny a unášče. |
| | Struna se otáčí ještě nějaký čas po vypnutí motoru. Nedotýkejte struny dříve, než se zastaví. |
| | Dvojitá izolace. |

| | |
|---------------|--|
| | Odpovídá požadavkům EU. |
| | Nepoužitelný výrobek nevyhazujte do směsného odpadu, ale odvezďte jej k ekologické likvidaci. Dle směrnice 2012/19 EU nesmí být elektrozařízení vyhazováno do směsného odpadu. |
| Sériové číslo | Vyjadřuje rok a měsíc výroby a číslo výrobní série. |

Tabulka 2

IX. Skladování

- Očištěný přístroj skladujte na suchém místě mimo dosah dětí s teplotami do 45°. Nářadí chraňte před přímým slunečním zářením, vodou a sálavými zdroji tepla.

X. Likvidace odpadu

- Obaly vyhodte do příslušného kontejneru na tříděný odpad.
- Nepoužitelný výrobek nevyhazujte do směsného odpadu, ale odvezďte jej k ekologické likvidaci. Dle směrnice 2012/19 EU nesmí být elektrozařízení vyhazováno do směsného odpadu.



XI. Záruční podmínky

ODPOVĚDNOST ZA VADY (ZÁRUKA)

Dne 1.1.2014 vstoupil v účinnost zákon č. 89/2012 Sb. ze dne 3. února 2012 a k tomuto datu se ruší zákony 40/1964 Sb.; 513/1991 Sb. a 59/1998 Sb. ve znění pozdějších předpisů. Firma Madal Bal a.s. v souladu s tímto zákonem přebírá odpovědnost za vady na Vámi zakoupený výrobek po dobu 2 let od data prodeje. Uplatnění nároku na bezplatnou záruční opravu se řídí zákonem č. 89/2012 Sb. Při splnění níže uvedených obchodních podmínek, které jsou v souladu s tímto zákonem, Vám výrobek bezplatně opraví smluvní servis firmy Madal Bal, a.s.

ZÁRUČNÍ PODMÍNKY

- 1) Prodávající je povinen spotřebiteli zboží předvést (pokud to jeho povaha umožňuje) a vystavit doklad o koupi v souladu se zákonem. Všechny údaje v dokladu o koupi musí být vypsány nesmazatelným způsobem v okamžiku prodeje zboží.
- 2) Již při výběru zboží pečlivě zvažte, jaké funkce a činnosti od výrobku požadujete. To, že výrobek nevyhovuje Vaším pozdějším technickým nárokům, není důvodem k jeho reklamaci.
- 3) Při uplatnění nároku na bezplatnou opravu musí být zboží předáno s řádným dokladem o koupi.
- 4) Pro přijetí zboží k reklamaci by mělo být pokud možno očištěno a zabaleno tak, aby při přepravě nedošlo k poškození (nejlépe v originálním obalu). V zájmu přesné diagnostiky závady a jejího dokonalého odstranění spolu s výrobkem zašlete i jeho originální příslušenství.
- 5) Servis nenese odpovědnost za zboží poškozené přepravcem.
- 6) Servis dále nenese odpovědnost za zaslání příslušenství, které není součástí základního vybavení výrobku. Výjimkou jsou případy, kdy příslušenství nelze odstranit z důvodu vady výrobku.
- 7) Odpovědnost za vady („záruka“) se vztahuje na skryté a viditelné vady výrobku.
- 8) Záruční opravu je oprávněn vykonávat výhradně autorizovaný servis značky Extol.
- 9) Výrobce odpovídá za to, že výrobek bude mít po celou dobu odpovědnosti za vady vlastnosti a parametry uvedené v technických údajích, při dodržení návodu k použití.

- 10) Nárok na bezplatnou opravu zaniká, jestliže:
 - a) výrobek nebyl používán a udržován podle návodu k obsluze.
 - b) byl proveden jakýkoliv zásah do konstrukce stroje bez předchozího písemného povolení vydaného firmou Madal Bal a.s. nebo autorizovaným servisem značky Extol.
 - c) výrobek byl používán v jiných podmínkách nebo k jiným účelům, než ke kterým je určen.
 - d) byla některá část výrobku nahrazena neoriginální součástí.
 - e) k poškození výrobku nebo k nadměrnému opotřebení došlo vinou nedostatečné údržby.
 - f) výrobek havaroval, byl poškozen vyšší mocí či nedbalostí uživatele.
 - g) škody vzniklé působením vnějších mechanických, teplotních či chemických vlivů.
 - h) vady byly způsobeny nevhodným skladováním, či manipulací s výrobkem.
 - i) výrobek byl používán (pro daný typ výrobku) v agresivním prostředí např. prašném, vlhkém.
 - j) výrobek byl použit nad rámec přípustného zatížení.
 - k) bylo provedeno jakékoliv falšování dokladu o koupi či reklamační zprávy.
- 11) Odpovědnost za vady se nevztahuje na běžné opotřebení výrobku nebo na použití výrobku k jiným účelům, než ke kterým je určen.
- 12) Odpovědnost za vady se nevztahuje na opotřebení výrobku, které je přirozené v důsledku jeho běžného používání, např. obroušení brusných kotoučů, nižší kapacita akumulátoru po dlouhodobém používání apod.
- 13) Poskytnutím záruky nejsou dotčena práva kupujícího, která se ke koupi věci vází podle zvláštních právních předpisů.
- 14) Nelze uplatňovat nárok na bezplatnou opravu vady, na kterou již byla prodávajícím poskytnuta sleva. Pokud si spotřebitel výrobek svépomocí opraví, pak výrobce ani prodávající nenese odpovědnost za případné poškození výrobku či újmu na zdraví v důsledku neodborné opravy či použití neoriginálních náhradních dílů.

ZÁRUČNÍ A POZÁRUČNÍ SERVIS

Pro uplatnění práva na záruční opravu zboží se obraťte na obchodníka, kde jste zboží zakoupili.

Pro pozáruční opravu se můžete také obrátit na náš autorizovaný servis.

Nejbližší servisní místa naleznete na www.extol.cz. V případě dotazů Vám poradíme na zákaznické lince **222 745 130**.

ES Prohlášení o shodě

Výrobce Madal Bal a.s. • Bartošova 40/3, 760 01 Zlín • IČO: 49433717

prohlašuje,
že následně označené zařízení na základě své koncepce a konstrukce, stejně jako na trh uvedené provedení, odpovídá příslušným požadavkům Evropské unie. Při námi neodsouhlasených změnách zařízení ztrácí toto prohlášení svou platnost.

Extol Premium® GT 1000
Strunová sekačka 1000 W

byla navržena a vyrobena ve shodě s následujícími normami:

EN 60335-1; EN 60335-2-91; EN 786+A2; EN 550014-1+A1+A2;
EN 55014-2+A1+A2; EN 61000-3-2+A1+A2; EN 61000-3-3; EN 62321; EN ISO 3744; ISO 11094

a předpisy:

2006/95 EC
2004/108 EC
2006/42 EC
2000/14 EC
2011/65 EU

Ve Zlíně 17. 10. 2014

Martin Šenkýř
člen představenstva a.s.

Úvod

Vážený zákazník,

ďakujeme za dôveru, ktorú ste prejavili značke Extol® zakúpením tohoto výrobku.

Výrobok bol podrobený testom spoľahlivosti, bezpečnosti a kvality predpísaných normami a predpismi Európskej únie.

Pokiaľ budete mať akékoľvek otázky, obráťte sa na naše poradenské centrum pre zákazníkov:

www.extol.sk

Fax: +421 2 212 920 91 Tel.: +421 2 212 920 70

Výrobca: Madal Bal a. s., Průmyslová zóna Příluky 244, 76001 Zlín, Česká republika

Dátum vydania: 17. 10. 2014

I. Technické údaje

| Objednávacie číslo | 8894505 |
|---|--|
| Typové číslo | GT 1000 |
| Príkon | 1000 W |
| Otáčky bez zaťaženia | 9000 min ⁻¹ |
| Napájacie napätie/frekvencia | 220 -240 V~50 Hz |
| Záber kosenia | 35 cm |
| Priemer struny (kruhový profil) | 1,6 mm |
| Dĺžka struny | 5 m |
| Materiál struny | nylon |
| Dĺžka kábla | ~ 42 cm |
| Dĺžka tyče kosačky | 100 cm |
| Kontaktné odvíjanie struny za chodu | áno |
| Teplota na použitie kosačky | 0-40°C |
| Hmotnosť | 4,3 kg |
| Dvojitá izolácia | áno |
| Krytie | IP20 |
| Hladina akustického tlaku L _{pA} ; odchýlka K | 86 ± 3 dB(A) (podľa EN ISO 3744 a ISO 11094) |
| Hladina akustického výkonu L _{WA} ; odchýlka K | 96 ± 3 dB(A) (podľa EN ISO 3744 a ISO 11094) |
| Hladina vibrácií (podľa EN 28662-1) a _{h,w} ; odchýlka K | 2 m/s ² ± 1,5 |

NÁHRADNÉ PRÍSLUŠENSTVO

| Názov príslušenstva | Objednávacie číslo |
|-------------------------------------|--------------------|
| Struna na cievke | 8895405A |
| Kryt na strunu | 8895405B |
| Struna bez cievky, ø 1,6 mm, d=15 m | 70902 |

Tabuľka 1

II. Charakteristika-účel použitia

- Strunová kosačka Extol Premium® GT 1000 je určená na udržiavanie záhradného trávniku, na úpravu okrajov trávnikov a vyžívanie trávy v ťažko prístupných miestach, napr. pri obrubníkoch a tiež na kosenie strmých plôch, kde nie je možné kosiť pojazdovou kosačkou. Kosačka nie je určená na dlhodobé a veľkoplošné kosenie vysokej a hustej trávy alebo trávy s hustým machovým porastom.

PREDNOSTI

- ➔ **Vysoko výkonný motor s príkonom až 1000 W.**
- ➔ **Dĺžka (výška) kosačky umožňuje kosiť na ťažko dosiahnuteľných miestach, napr. pod kríkmi a tiež zaujať pohodlný vzpriamený postoj, ak má užívateľ vyššiu postavu.**
- ➔ **Vďaka závesnému popruhu a dobrému vyváženiu kosačky je jej hmotnosť rozložená na trup obsluhy a kosačka je tak ľahko ovládateľná a práca s ňou menej namáhavá.**
- ➔ **Predná rukoväť s možnosťou vybočenia umožňuje nastavenie pre príjemnejšie držanie pri práci.**
- ➔ **Kontaktné odvíjanie struny za chodu kosačky nevyžaduje prerušenie práce a ručné odvíjanie struny z cievky.**
- ➔ **Struna s výstupkami na protilahlých stranách unášača zaisťuje vysoký výkon a záber kosačky.**
- ➔ **Háčik na odľahčenie ťahu zásuvky predlžovacieho kábla zamedzuje rozpojeniu napájacieho kábla kosačky pri kosení.**

III. Súčasti a ovládacie prvky kosačky

⚠ UPOZORNENIE

- Právo na drobné zmeny vzhľadu k vyobrazenému typu vyhradené. Princíp popísanej inštalácie je veľmi podobný.

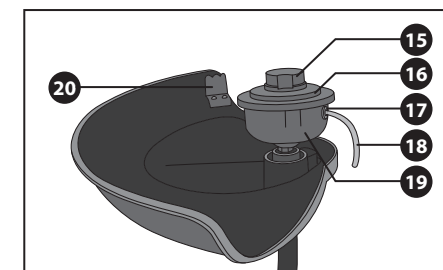
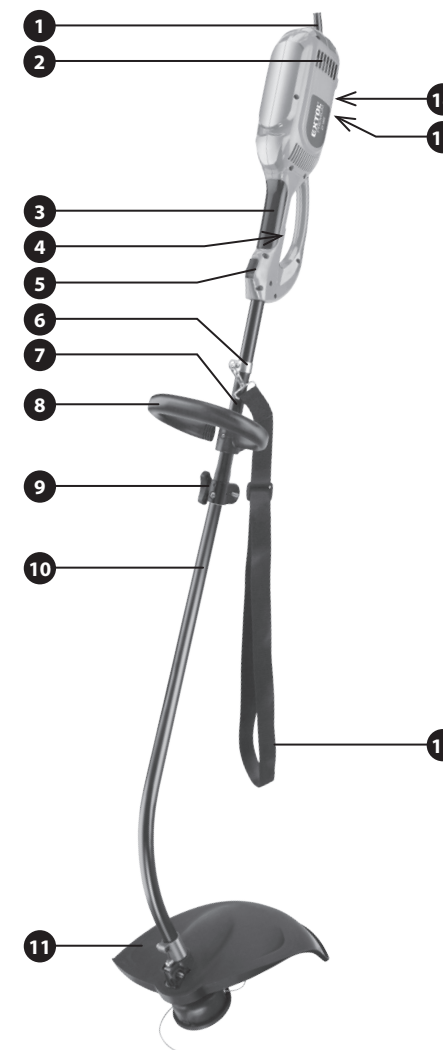

Obr. 1

Obr.1, pozícia-popis

- 1) Prívodný kábel
- 2) Vetracie otvory motora
- 3) Hlavná rukoväť
- 4) Prevádzkový spínač
- 5) Bezpečnostná poistka prevádzkového spínača
- 6) Objímka na uchytenie popruhu
- 7) Horný diel kosačky
- 8) Predná rukoväť
- 9) Krídlová skrutka na zaistenie pevného spojenia dolného a horného dielu kosačky.
- 10) Dolný diel kosačky
- 11) Ochranný kryt kosačky
- 12) Popruh na zavesenie kosačky okolo krku obsluhu.
- 13) Háčik na zavesenie slučky predlžovacieho kábla so zásuvkou na odľahčenie ťahu
- 14) Otvor na pretiahnutie slučky predlžovacieho kábla so zásuvkou
- 15) Výstupok cievky pre kontaktné odvíjanie struny za chodu
- 16) Kryt cievky so strunou
- 17) Kovová objímka otvoru v unášači výstupu struny
- 18) Žacia struna
- 19) Unášač cievky so strunou
- 20) Ostrie na skrátenie nadbytočnej dĺžky struny

IV. Príprava kosačky na použitie

⚠ UPOZORNENIE

- Pred použitím si prečítajte celý návod na použitie a nechajte ho priložený u výrobku, aby sa s ním obsluhujúci mohol zoznámiť. Ak výrobok niekomu požičiavate alebo predávate, priložte k nemu aj tento návod na použitie. Nedovoľte, aby sa tento návod znehodnotil.
- Nedovoľte, aby náradie používali deti, fyzicky a mentálne nespôsobilé osoby, nepoučené osoby alebo osoby s nedostatkom skúseností a znalostí. Ani vy sami tak nepostupujte. Zaisťte, aby sa s kosačkou nehrali deti.
- Pred zostavovaním, kontrolou a čistením kosačky a tiež ak ju nepoužívate, odpojte jej napájací kábel od zdroja el. prúdu.

1) Kosačku zostavte podľa obr.1.

A) Na spodný diel kosačky nainštalujte ochranný kryt a riadne ho zaistite dotiahnutím skrutky.

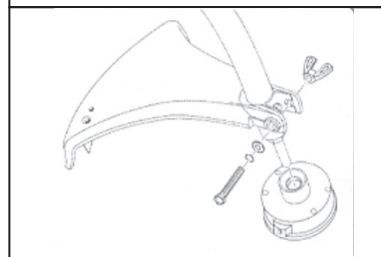
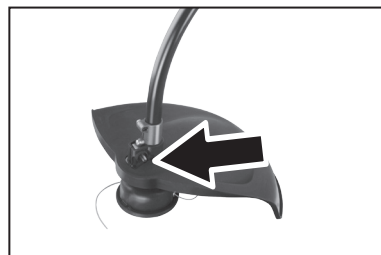

Obr. 2

B) Na spodnú stranu krytu nainštalujte ostrie na skrátenie nadbytočnej dĺžky struny a zaistite ho priloženými skrutkami.

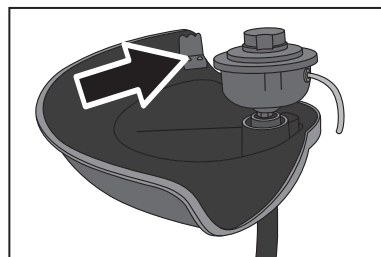

Obr. 3

C) Dolný diel kosačky zastrčte do horného dielu pri stlačení aretačného kolíku. Aretačný kolík musí zacvaknúť do otvoru objímky horného dielu. Potom oba diely zaistite utiahnutím krídlovej skrutky na boku tyče.

- Pred rozšírením časti horného dielu tyče nasadte prednú rukoväť z vrchu na tyč a zaistite ju skrutkou. Rukoväť je možné natočiť do strán a umožňuje príjemnejšie držanie pri práci.

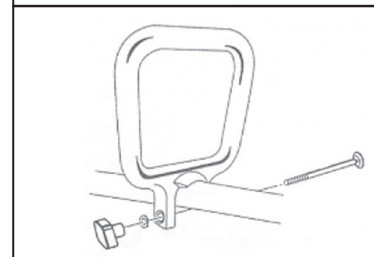
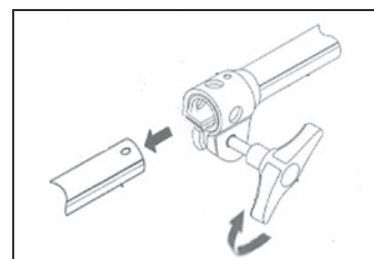

Obr. 4

⚠ UPOZORNENIE!

- Pri používaní kosačky vždy inštalujte ochranný kryt a prednú rukoväť a riadne ho zaistite pomocou skrutiek. Kosačku nepoužívajte bez nainštalovaného ochranného krytu a bez nainštalovanej prednej rukoväte.

D) Závlačkou usadíte zavesovací popruh kosačky k hornému dielu kosačky a upravíte jeho dĺžku k výške postavy užívateľa tak, aby kosačka bola ľahko ovládateľná pri práci a práca s ňou bola čo najpríjemnejšia.

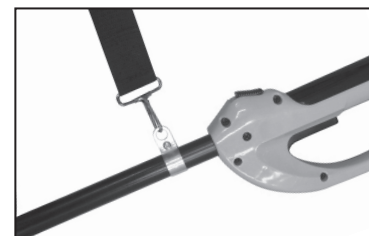

Obr. 5

E) Otvorom na tele motora prevlečte slučku zo zásuvkou predlžovacieho kábla za zaveste ju za háčik. Odľahčí sa tým ťah na zásuvku predlžovacieho kábla pri manipulácii s kosačkou a nebude dochádzať k odpájaniu prívodného kábla kosačky.



Obr. 6

PREDĽŽENIE STRUNY

- Struna sa predlžuje odstredivou silou pri rotácii za chodu kosačky pri krátkodobom miernom tlaku výstupku cievky o zem.

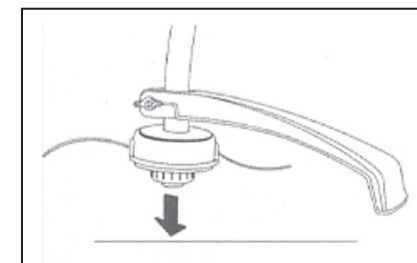

Obr. 7

⚠ UPOZORNENIE!

- Ak nebude potrebné predlžovať strunu, vyvarujte sa pri kosení tlaku na tento výstupok cievky, inak bude dochádzať k veľkej spotrebe struny.
- ➔ Strunu je možné predlžiť aj ručne tak, že stlačíte výstupok cievky a rukami zatiahnete za konce strún, tým sa struna odvinie z cievky.

VYTIAHNUTIE CIEVKY, NAVÍJANIE STRUNY NA CIEVKU A VLOŽENIE CIEVKY DO UNÁŠAČA

1. Aby bolo možné odskrutkovať kryt cievky, stlačte poistku na unášači a pridržením poistky odskrutkujte kryt cievky. Pozor, na cievku zospodu tlačí pružina, preto pri odskrutkovaní krytu súčasne pridržiujte výstupok cievky, aby Vám z unášača nevystrelila cievka s pružinou a kovové objímky struny na výstupe z unášača. Kovové objímky struny sú vysúvateľné, z toho dôvodu dajte pozor, aby ste ich pri vyťahovaní cievky so zvyškom struny nestratili.

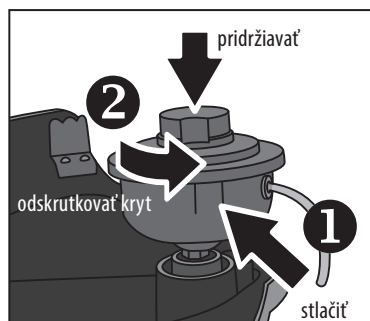

Obr. 8, vytiahnutie cievky z unášača

2. Konce 5 m struny zasuňte do otvorov vo výstupku cievky a prestrčte nimi strunu tak, aby na oboch stranách cievky bola dĺžka približne 2,5 m.

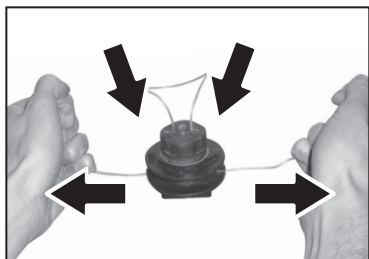

Obr. 9, nasadenie struny na cievku

3. Na cievku potom navíňte postupne súbežne vedľa seba (nie križom) a rovnakým smerom obe časti struny.



Obr.10, navíjanie struny na cievku

4. Na konce navinutej struny navlečte kovové objímky a do otvoru na spodku cievky vložte pružinu (obr.11). Kovové objímky so strunou zastrčte do drážok unášača a cievku so strunou

za mierneho tlaku vložte do unášača. Za mierneho tlaku na cievku s pružinou smerom do unášača nasadte na unášač kryt, ktorý bude orientovaný tak, že bude výstupok krytu na mieste poistky a potom kryt naskrutkujte na unášač, obr.12.

⚠ DÔLEŽITÉ UPOZORNENIE

- Pred zapnutím kosačky skontrolujte, či je systém cievky so strunou a kryt unášača správne naskrutkovaný na unášači, inak pri uvedení unášača do otáčok sa všetko rozletí do priestoru.



Obr. 11

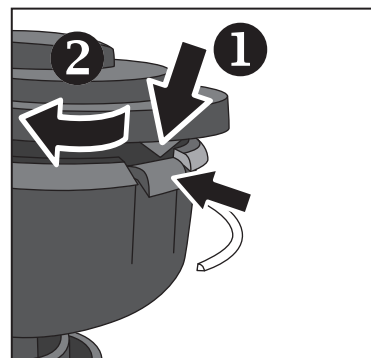

Obr. 12

5. Skontrolujte a v prípade nutnosti vyčistite vetracie otvory motora, inak by mohlo dôjsť k prehriatiu motora nedostatočným prúdením vzduchu.

V. Práca s kosačkou

⚠ UPOZORNENIE- BEZPEČNOSTNÉ POKYNY

- Pred použitím kosačky skontrolujte, či nie je poškodená alebo opotrebovaná. Skontrolujte funkčnosť, pevné priporenie a bezchybnosť ochranného krytu a či sú všetky nastavovacie prvky kosačky pevne zaistené. Poškodenú alebo opotrebovanú kosačku alebo ak má uvoľnené časti nepoužívajte a zaistite jej opravu. Ďalej skontrolujte či nie je poškodený prívodný kábel kosačky a použitý predlžovací napájací kábel a či nejavi známky starnutia. Kosačku s poškodeným napájacím káblom nepoužívajte a zaistite jeho výmenu v autorizovanom servise značky Extol®. Nepoužívajte tiež poškodený alebo popraskaný predlžovací kábel.
- Pred použitím kosačky skontrolujte plochu, ktorú budete kosiť, či na nej nie sú cudzie predmety, ktoré by mohli vymrštiť rotujúca struna. Nežiaduce predmety pred kosením z plochy odstráňte.
- Predlžovací kábel pripájajte cez prúdový chránič s vypínacím prúdom nie väčším ako 30 mA. Znížte tak riziko úrazu elektrickým prúdom.
- Kosačku nevystavujte vlhku a chráňte ju pred dažďom, pretože by mohlo dôjsť k úrazu elektrickým prúdom z dôvodu vniknutia vody do prístroja.
- Na napájanie kosačky používajte predlžovací kábel vybavený ochranou zásuviek proti nežiadúcemu vniknutiu vody.
- Pred uvedením kosačky do prevádzky sa zoznámte so všetkými ovládacími prvkami, ovládaním kosačky a správnym používaním príslušenstva.
- Napájací predlžovací kábel chráňte pred rotujúcou strunou a poškodením. Kábel chráňte pred poškodením ostrými hranami nasadením vhodnej ochrany na mieste kontaktu a tiež ho chráňte pred tepelným poškodením. Ak dôjde k poškodeniu kábla, kosačku ihneď prestaňte používať, poškodeného kábla pod napätím sa nedotýkajte a odpojte ho od zdroja el. prúdu.
- Pri práci s kosačkou používajte vhodnú ochranu zraku pred predmetmi, ktoré odletujú, najlepší je štít na tvár s ochrannou sieťou, ďalej pevnú koženú pracovnú obuv na ochranu pred rotujúcou strunou a prípadne predmetmi, ktoré odletujú, ďalej vhodný pracovný

odev a rukavice a tiež ochranu sluchu, pretože hladina akustického výkonu presahuje 85 dB(A), ktorý môže po dlhšej dobe pôsobenia spôsobiť nevratné poškodenie sluchu.



⚠ VÝSTRAHA

- Ruky a nohy udržiavajte v dostatočnej bezpečnej vzdialenosti od rotujúcej struny a unášača, hlavne počas uvedenia do chodu. Pri práci s kosačkou dbajte na to, aby napájací kábel bol v bezpečnej vzdialenosti od rotujúcej struny.



Rotujúca struna dobieha ešte po vypnutí motora, preto buďte veľmi opatrní, pretože nebezpečenstvo úrazu. Nestrkajte ruky a nohy do priestoru struny, kým sa nezastaví.



- Pred použitím kosačky zaistite, aby sa v priestore kosenia nenachádzali žiadni ľudia a zvieratá, pretože hrozí nebezpečenstvo úrazu predmetmi, ktoré odlietavajú od kosačky. V prítomnosti ľudí a zvierat prerušte prácu s kosačkou a kosačku nepoužívajte. Zaistite bezpečný odstup osôb a zvierat.



- Pred použitím kosačky zaistite, aby sa v priestore kosenia nenachádzali žiadni ľudia a zvieratá, pretože hrozí nebezpečenstvo úrazu predmetmi, ktoré odlietavajú od kosačky. V prítomnosti ľudí a zvierat prerušte prácu s kosačkou a kosačku nepoužívajte. Zaistite bezpečný odstup osôb a zvierat.

ZAPNUTIE-VYPNUTIE, SPÔSOB PRÁCE

- Pred pripojením napájacieho kábla ku zdroju el. napätia skontrolujte, či hodnota napájacieho napätia na štítku prístroja zodpovedá hodnote napätia v zásuvke.

Prístroj je určený na napájanie v rozmedzí 220-240 V ~ 50 Hz.

- ➔ Kosačku navlečte popruhom na telo podľa obrázku a potom ju pevne uchopíte za prednú a zadnú rukoväť a zaujmite prirodzený stabilný pracovný postoj.



Obr. 13

- Kosačku vždy pevne držte uchopením za hlavnú a prednú rukoväť, tak bude zaručená najlepšia kontrola nad prístrojom v prípade spätného rázu a nad vedením kosačky.
- ➔ Uvedenie kosačky do chodu prevediete vysunutím bezpečnostnej poistky prevádzkového spínača smerom dopredu a potom súčasným stlačením prevádzkového spínača.
- Kosačku uvediete do chodu bez záťaže-tj. mimo kosený trávnik, aby sa struna dostala do plných otáčok a potom kyvadlovým pohybom kosačky z jednej strany na druhú stranu okrajom rotujúcej struny koste trávnik.

⚠ UPOZORNENIE 1

- Ak je nastavená dlhšia dĺžka struny, ako je vzdialenosť ostria na skrátenie dĺžky struny, pri spúšťaní kosačky sa nadbytočná dĺžka struny odsekne, čo sa prejaví trhnutím kosačky. Kosačku pritom držte v normálnom pracovnom postoji a zaistíte, aby letiaca odrezaná struna nikoho nezranila a aby v okolí kosačky nikto nestál. Vyššiu trávu nekoste priamo pri zemi, ale postupne ju skracujte smerom zhora.

⚠ UPOZORNENIE 1

- Ak je nastavená dlhšia dĺžka struny, ako je vzdialenosť ostria na skrátenie dĺžky struny, pri spúšťaní kosačky sa nadbytočná dĺžka struny odsekne, čo sa prejaví trhnutím kosačky. Kosačku pritom držte v normálnom pracovnom postoji a zaistíte, aby letiaca odrezaná struna nikoho nezranila a aby v okolí kosačky nikto nestál. Vyššiu trávu nekoste priamo pri zemi, ale postupne ju skracujte smerom zhora.

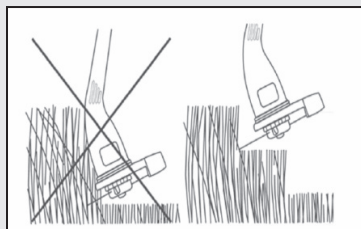

Obr. 14

- ➔ Proces kosenia je rýchlejší pri najrýchlejších otáčkach.
- Kosačku nepreťažujte! Preťaženie sa prejavuje „unaveným“ zvukom motora a nižšími otáčkami. Kosačka nie je určená na dlhodobé a veľkoplošné kosenie a záťaž ako pojazdná elektrická alebo benzínová kosačka. Je určená hlavne na kosenie menšieho rozsahu a hlavne na kosenie v ťažko dostupných miestach, kde nie je možné kosiť pojazdnou kosačkou. Pri používaní strunovej kosačky robte pravidelné prestávky, aby nedošlo k spáleniu motora!
- Pravidelne kontrolujte a čistíte počas práce vetracie otvory motora, aby bol motor chladený prúdiacim vzduchom.
 - ➔ Vypnutie kosačky prevediete uvoľnením prevádzkového spínača.
- Kosačku neprenášajte, ak je v prevádzke. Pred odložením ju vypnite a počkajte, kým sa struna neprestane otáčať, pretože by mohla spôsobiť nekontrolovateľný pohyb prístroja.

VI. Všeobecné bezpečnostné pokyny

Tento „Návod na použitie“ udržiavajte v dobrom stave a ponechávajte ho uložený u výrobku, aby sa s ním, v prípade potreby mohla obsluha výrobku znovu zoznámiť. Ak výrobok niekomu požičiavate alebo ho predávate, nikdy k nemu tiež nezabudnite priložiť kompletný návod na použitie.

TIETO UPOZORNENIA SÚ OBSAHOV KÁŽDEJ PRÍRUČKY:

⚠ UPOZORNENIE

Toto upozornenie sa používa pri pokynoch, ktorých nesplnenie môže viesť k úrazu elektrickým prúdom, k vzniku požiaru alebo k vážnemu zraneniu osôb.

⚠ VÝSTRAHA!

Prečítajte si všetky pokyny. Nedodržanie všetkých nasledujúcich pokynov môže viesť k úrazu elektrickým prúdom, k vzniku požiaru a/alebo k vážnemu zraneniu osôb. Ďalej môže používanie, ktoré je v rozpore s týmto návodom, zapríčiniť stratu záruky na výrobok. Výrazom „elektrické náradie“ vo všetkých ďalej uvedených výstražných pokynoch je myslené elektrické náradie napájané (pohyblivým prívodom) zo siete, aj náradie napájané z batérií (bez pohyblivého prívodu).

PAMÄTAJTE SI A USCHOVAJTE TIETO POKYNY

1) Pracovné prostredie

a) Udržujte pracovné prostredie čisté a dobre osvetlené. Neporiadok a tmavé miesta na pracovisku byvajú príčinou nehôd.

b) Nepoužívajte elektrické náradie v prostredí, kde hrozí nebezpečenstvo výbuchu, kde sa vyskytujú horúce kvapaliny, plyny alebo prach. V elektrickom náradí vznikajú iskry, ktoré môžu zapáliť prach alebo výpary.

c) Pri používaní elektrického náradia zabráňte v prístupe deťom a ďalším osobám. Ak budete rušení, môžete stratiť kontrolu nad vykonávanou činnosťou.

2) Elektrická bezpečnosť

a) Vidlice pohyblivého prívodu elektrického náradia musia vyhovovať sieťovej zásuvke. Nikdy žiadnym spôsobom neupravujte vidlicu. Spolu

s náradím, ktoré má ochranu uzemnením, nikdy nepoužívajte žiadne zásuvkové adaptéry. Vidlice, ktoré nie sú znehodnotenú úpravami, a zodpovedajúce zásuvky obmedzia nebezpečenstvo úrazu elektrickým prúdom.

b) Vyvarujte sa dotyku tela s predmetmi, ktoré sú uzemnené, ako je napr. potrubie, teleso ústredného vykurovania, šporáky a chladničky. Nebezpečenstvo úrazu elektrickým prúdom je väčšie, ak je vaše telo spojené zo zemou.

c) Elektrické náradie nenechávajte na daždi, vlhku alebo v mokrom prostredí. Ak sa do elektrického náradia dostane voda, zvýši sa nebezpečenstvo úrazu elektrickým prúdom.

d) Pohyblivý prívod nepoužívajte na žiadne ďalšie účely. Nikdy nenoste a neťahajte elektrické náradie za prívod ani nevytrhávajte vidlicu zo zásuvky ťahom za prívod. Chráňte prívod pred teplom, masťou, ostrými hranami a pohybujúcimi sa časťami. Poškodené alebo zamotané prívody zvyšujú nebezpečenstvo úrazu elektrickým prúdom.

e) Ak elektrické náradie používate vonku, používajte predlžovací kábel vhodný na vonkajšie použitie. Používanie predlžovacieho prívodu na vonkajšie použitie obmedzuje nebezpečenstvo úrazu elektrickým prúdom.

f) Ak používate elektrické náradie vo vlhkých priestoroch, používajte napájanie chránené prúdovým chráničom (RCD). Používanie RCD zabraňuje nebezpečenstvu úrazu elektrickým prúdom.

3) Bezpečnosť osôb

a) Pri používaní elektrického náradia buďte pozorný, venujte pozornosť tomu, čo práve robíte, sústreďte sa a triezvo uvažujte. S elektrickým náradím nepracujte ak ste unavený, alebo ak ste pod vplyvom drôg, alkoholu alebo liekov. Chvilková nepozornosť pri používaní elektrického náradia môže viesť k vážnemu poraneniu osôb.

b) Používajte ochranné pomôcky. Vždy používajte ochranu očí. Ochranné pomôcky ako je napr. respirátor, bezpečnostná obuv s úpravou proti šmyku, tvrdá pokrývka hlavy alebo ochrana sluchu, používané v súlade s podmienkami práce, znižujú nebezpečenstvo poranenia osôb.

c) **Zabráňte neúmyselnému spusteniu.** Skontrolujte, či je spínač pri zapájaní vidlice do zásuvky vypnutý. *Prenášanie náradia s prstom na spínači alebo zapájanie vidlice náradia so zapnutým spínačom môže byť príčinou nehôd.*

d) **Skôr ako náradie zapnete, odstráňte všetky nastavovacie nástroje alebo kľúče.** *Nastavovací nástroj alebo kľúč, ktorý necháte pripevnený k otáčajúcej sa časti elektrického náradia, môže byť príčinou poranenia osôb.*

e) **Pracujte len tam, kde bezpečne dosiahnete. Udržiavajte vždy stabilný postoj a rovnováhu.** *Budete tak lepšie ovládať elektrické náradie v nepredvídateľných situáciách.*

f) **Vhodne sa oblečte. Nepoužívajte voľné odevy ani šperky. Dbajte na to, aby vaše vlasy, odev a rukavice boli v dostatočnej vzdialenosti od pohybujúcich sa častí.** *Voľné odevy, šperky a dlhé vlasy môžu zachytiť pohybujúce sa časti.*

g) **Ak sú k dispozícii prostriedky na pripojenie zariadenia na odsávanie a zachytávanie prachu, zaistíte, aby také zariadenia boli pripojené a správne používané.** *Používanie týchto zariadení môže obmedziť nebezpečenstvo spôsobené vznikajúcim prachom.*

4) Používanie elektrického náradia a starostlivosť o náradie

a) **Nepreťažujte elektrické náradie. Používajte správne náradie, ktoré je určené na vykonávanú prácu.** *Správne elektrické náradie bude lepšie a bezpečnejšie vykonávať prácu, na ktorú bolo skonštruované.*

b) **Nepoužívajte elektrické náradie, ktoré nejde zapnúť a vypnúť spínačom.** *Každé elektrické náradie, ktoré nejde ovládať spínačom, je nebezpečné a musí byť opravené.*

c) **Náradie pred každým nastavením, výmenou príslušenstva alebo pred uskladnením odpojte vytiahnutím vidlice zo sieťovej zásuvky.** *Tieto preventívne bezpečnostné opatrenia obmedzujú nebezpečenstvo náhodného spustenia elektrického náradia.*

d) **Nepoužívané elektrické náradie uskladňujte mimo dosahu detí a nedovoľte osobám, ktoré neboli zoznamované s elektrickým náradím alebo s týmito pokynmi, aby náradie používali.** *Elektrické náradie je v rukách nesúkúsených užívateľov nebezpečné.*

e) **Elektrické náradie udržiavajte v dobrom technickom stave. Kontrolujte nastavenie pohybujúcich sa častí a ich pohyblivosť, zameriavajte sa na praskliny, zlomené súčasti a akékoľvek ďalšie okolnosti, ktoré by mohli ohroziť funkčnosť elektrického náradia. Ak je náradie poškodené, pred ďalším použitím zaistíte jeho opravu. Mnoho nehôd je spôsobených nedostatočnou údržbou elektrického náradia.**

f) **Rezacie nástroje udržiavajte ostré a čisté.** *Správne udržiavané a nabrúsené rezacie nástroje sa zachytia alebo zablokujú o materiál s oveľa menšou pravdepodobnosťou a práca s nimi sa ľahšie kontroluje.*

g) **Elektrické náradie, príslušenstvo, pracovné nástroje atď, používajte v súlade s týmito pokynmi, takým spôsobom, aký je predpísaný pre konkrétne elektrické náradie, a to s ohľadom na dané podmienky práce a druh vykonávanej práce.** *Používanie elektrického náradia na vykonávanie iných činností, než tých pre ktoré bolo určené, môže viesť k nebezpečným situáciám.*

5) Servis

a) **Opravy vášho elektrického náradia zverte kvalifikovanej osobe, ktorá bude používať identické náhradné diely.** *Tak bude zaistená rovnaká úroveň bezpečnosti elektrického náradia, ako bola pred jeho opravou.*

VII. Údržba, čistenie a servis

UPOZORNENIE

- Pred výmenou struny, čistením a údržbou kosačky odpojte napájací kábel od zdroja el. prúdu.

VÝMENA, PREDĽŽENIE STRUNY

Pozri kapitola IV. Príprava kosačky na použitie.

KONTROLA/VÝMENA UHLÍKOV

- Ak je v priebehu používania kosačky viditeľné iskrenie, alebo ak je chod nepravidelný, nechajte v autorizovanom servise značky Extol® skontrolovať opotrebenie uhlíkových kefiiek (servisné miesta nájdete na webových stránkach v úvode návodu alebo u predajcu). Kontrolu a výmenu uhlíkov nevykonávajte sami, pretože je nutný zásah do elektrickej časti prístroja. Uhlíky je

nutné vymeniť za originálne kusy od výrobcu pre daný model prístroja, najlepšie obidva súčasne.

ČISTENIE











- Pravidelne kontrolujte a čistíte vetracie otvory motora a po použití kosačku očistíte.
- Vetracie otvory motora čistíte malým štetcom.
- Na odstránenie zvyškov trávy zo spodnej strany krytu použite špachtľu alebo kefku. Nikdy kosačkou nečistíte vodou.
- Na čistenie krytu motora používajte vlhkú handričku namočenú v roztoku saponátu, zabráňte ale vniknutiu vody do náradia. Nepoužívajte žiadne agresívne čistiace prostriedky a rozpúšťadlá. Mohlo by to spôsobiť poškodenie plastového krytu na náradí.

SERVIS A NÁHRADNÉ DIELY

- V prípade potreby záručnej opravy sa obráťte na predajcu, u ktorého ste výrobok kúpili a ten zaistí opravu v autorizovanom servise značky Extol®. V prípade opravy po uplynutí záruky sa obráťte na autorizovaný servis značky Extol (servisné miesta nájdete na webových stránkach v úvode návodu).
- Na opravu prístroja musia byť použité originálne diely od výrobcu.

VIII. Odkazy na štítek a symboly



| | |
|---|--|
|  | Pred použitím si prečítajte návod na použitie. |
|  | Používajte vhodnú ochranu zraku pred predmetmi, ktoré odletujú a ochranu sluchu. |
|  | Výstraha |
|  | Ak dôjde pri práci k poškodeniu napájacieho kábla, ihneď ukončíte prácu, kábla pod napätím sa nedotýkajte, odpojte kábel od zdroja el.napätia a zaistíte jeho opravu. |
|  | Kosačku nevystavujte dažďu a vlhku. |
|  | Zaistíte, aby v priestore kosenia nikto nestál. V prítomnosti osôb a zvierat ukončíte prácu. Zaistíte bezpečnú vzdialenosť osôb a zvierat. |
|  | Ruky a nohy udržiavte v dostatočnej bezpečnej vzdialenosti od rotujúcej struny a unášača. |
|  | Struna sa otáča ešte určitú dobu po vypnutí motora. Nedotýkajte sa struny skôr než sa nezastaví. |
|  | Dvojitá izolácia. |
|  | Vyhovuje požiadavkám EU. |
|  | Výrobok nevyhadzujte do komunálneho odpadu, ale odovzdajte ho na ekologickú likvidáciu. Podľa smernice 2012/19 EU nemôžete elektrické zariadenie vyhadzovať do komunálneho odpadu. |
| Sériové číslo | Vyjadruje rok, mesiac výroby a číslo výrobnej série. |

Tabuľka 2

IX. Skladovanie

- Očistený prístroj skladujte na suchom mieste mimo dosahu detí s teplotami do 45°. Chráňte náradie pred priamym slnečným žiarením, vodou a sálavými zdrojmi tepla.

X. Likvidácia odpadu

- Obalové materiály vyhodte do príslušného kontajneru na triedený odpad.
- Nepoužitelný výrobok nevyhadzujte do komunálneho odpadu, ale odovzdajte ho na ekologickú likvidáciu. Podľa smernice 2012/19 EU nemôžete elektrické zariadenie vyhadzovať do komunálneho odpadu.



XI. Záručné podmienky

ZÁRUČNÁ LEHOTA

Dňa 01.01.2003 vstúpil v účinnosť zákon č. 136/2002 Sb. zo dňa 15.03.2002, ktorým sa mení zákon č. 40/1964 Sb. a zákon č. 65/1965 Sb. vo znenie neskorších predpisov. Firma Madal Bal a.s. v súlade s týmto zákonom poskytuje na Vami zakúpený výrobok záruku dva roky od data predaja. Pri splnení záručných podmienok (uvedeno nižšie) Vám výrobok počas tejto doby bezplatne opraví autorizovaný servis firmy Madal Bal a.s. (servisná miesta sú na stránkach www.extol.sk).

ZÁRUČNÉ PODMIENKY

1. Predávajúci je povinný spotrebiteľovi tovar predviesť a riadne vyplniť záručný list. Všetky údaje musia byť v záručnom liste vypísané nezmazateľným spôsobom v okamihu predaja tovaru.
2. Už pri výbere tovaru starostlivo zvážte, aké funkcie a činnosti od výrobku požadujete. To, že výrobok nevyhovuje Vaším neskorším technickým národom, nie je dôvodom na jeho reklamáciu.
3. Pri uplatnení nároku na záručnú opravu musí byť tovar odovzdaný s riadne vyplneným originálom záručného listu alebo iným dokladom o kúpe.
4. V prípade reklamácie musí byť tovar odovzdaný v čistom stave, zbavený prachu či špiny a zabalený najlepšie v originálnom obale tak, aby pri preprave nedošlo

k poškodeniu. V záujme presnej diagnostiky poruchy a jej dokonalého odstránenia spolu s výrobkom zašlite aj jeho originálne príslušenstvo.

5. Servis nenesie zodpovednosť za tovar poškodený prepravcom.
6. Servis ďalej nenesie zodpovednosť za zaslané príslušenstvo, ktoré nie je súčasťou základného vybavenia výrobku. Výnimkou sú prípady, kedy príslušenstvo nie je možné odstrániť z dôvodu chyby výrobku.
7. Záruka sa vzťahuje výlučne na závady spôsobené chybou materiálu, výrobnej montáže alebo technológiou spracovania.
8. Táto záruka nie je na ujmu zákonným právam, ale je dodatkom k nim.
9. Záručnú opravu je oprávnený vykonávať výhradne autorizovaný servis značky Extol.
10. Výrobca zodpovedá za to, že výrobok bude mať po celú záručnú lehotu vlastnosti a parametre uvedené v technických údajoch, pri dodržaní návodu na použitie. Zároveň si vyhradzuje právo na konštrukčné zmeny bez predchádzajúceho upozornenia.
11. Nárok na záruku zaniká, ak:
 - a) výrobok nebol používaný a udržiavaný podľa návodu na obsluhu.
 - b) bol vykonaný akýkoľvek zásah do konštrukcie stroja bez predchádzajúceho písomného povolenia vydaného firmou Madal Bal s.r.o., alebo zmluvným servisom.
 - c) výrobok bol používaný v iných podmienkach alebo na iné účely, než na ktoré je určený.
 - d) bola niektorá časť výrobku nahradená neoriginálnou súčasťou.
 - e) došlo k poškodeniu výrobku alebo k nadmernému opotrebeniu vinou nedostatočnej údržby.
 - f) výrobok havaroval alebo bol poškodený vyššou mocou.
 - g) škody vznikli pôsobením vonkajších mechanických, teplotných či chemických vplyvov.
 - h) chyby boli spôsobené nevhodným skladovaním, či manipuláciou s výrobkom.
 - i) výrobok bol používaný (pre daný typ výrobku) v agresívnom prostredí napr. prašnom, vlhkom.
 - j) výrobok bol použitý nad rámec prípustného zaťaženia.
 - k) bolo vykonané akékoľvek falšovanie záručného listu alebo dokladu o kúpe.

12. Výrobca nezodpovedá za chyby výrobku spôsobené bežným opotrebením alebo použitím výrobku na iné účely, než na ktoré je určený.
13. Záruka sa nevzťahuje na opotrebenie výrobku, ktoré je prirodzené v dôsledku jeho bežného používania, napr.

- obrušenie brúsnych kotúčov, nižšia kapacita akumulátora po dlhodobom používaní apod.
14. Poskytnutím záruky nie sú dotknuté práva kupujúceho, ktoré sa ku kúpe vialu podľa osobitných právnych predpisov.

ZÁRUČNÝ A POZÁRUČNÝ SERVIS VYKONÁVA DISTRIBÚTOR

Madal Bal s.r.o., Stará Vajnorská 37, 831 04 Bratislava
Fax: +421 2 212 920 91 Tel.: +421 2 212 920 70 E-mail: servis@madalbal.sk

ES Vyhlásenie o zhode

Výrobca Madal Bal a.s. • Bartošova 40/3, 760 01 Zlín • IČO: 49433717

vyhlasuje,
že ďalej označené zariadenie na základe svojej koncepcie a konštrukcie, rovnako ako na trh uvedené prevedenie, vyhovuje príslušným bezpečnostným požiadavkám Európskej únie. V prípade, že neschválime žiadne zmeny na zariadení, toto vyhlásenie stráca svoju platnosť.

Extol Premium® GT 1000
Strunová kosačka 1000 W

bola navrhnutá a vyrobená v súlade s nasledujúcimi normami:

EN 60335-1; EN 60335-2-91; EN 786+A2; EN 550014-1+A1+A2;
EN 55014-2+A1+A2; EN 61000-3-2+A1+A2; EN 61000-3-3; EN 62321; EN ISO 3744; ISO 11094

a predpismi:

2006/95 EC
2004/108 EC
2006/42 EC
2000/14 EC
2011/65 EU

Ve Zlíne 17. 10. 2014

Martin Šenkýř
člen predstavenstva a.s.

Bevezetés

Tisztelt Vásárló!

Köszönjük Önnek, hogy megvásárolta az Extol® márka termékét!

A terméket az idevonatkozó európai előírásoknak megfelelően megbízhatósági, biztonsági és minőségi vizsgálatoknak vetettük alá.

Kérdéseivel forduljon a vevőszolgálatunkhoz és a tanácsadó központunkhoz:

www.extol.hu **Fax: (1) 297-1270** **Tel: (1) 297-1277**

Gyártó: Madal Bal a. s., Průmyslová zóna Příluky 244, 760 01 Zlin Cseh Köztársaság

Forgalmazó: Madal Bal Kft., 1183 Budapest, Gyömrői út 85-91. (Magyarország)

Kiadás dátuma: 17. 10. 2014

I. Műszaki adatok

| Megrendelészám: | 8894505 |
|---|--------------------------|
| Típuszám | GT 1000 |
| Teljesítményfelvétel | 1000 W |
| Üresjárat fordulatszám | 9000 1/perc |
| Tápfeszültség / frekvencia | 220-240 V~50 Hz |
| Nyírési szélesség | 35 cm |
| Damil átmérő (kör keresztmetszetű) | 1,6 mm |
| Damil hossza | 5 m |
| Damil anyaga | nejlon |
| Hálózati vezeték hossza | ~ 42 cm |
| Fűnyíró rúd hossza | 100 cm |
| Damil letekeredés használat közben (nyomás hatására) | igen |
| Környezeti hőmérséklet a használat során | 0 és 40°C között |
| Súly | 4,3 kg |
| Kettős szigetelés | igen |
| Védettség | IP20 |
| Akusztikus nyomás L_{pA} , bizonytalanság K (az EN ISO 3744 és az ISO 11094 szerint) | 86 ± 3 db(A) |
| Akusztikus nyomás L_{wA} , bizonytalanság K (az EN ISO 3744 és az ISO 11094 szerint) | 96 ± 3 db(A) |
| Rezgésérték (az EN 28662-1 szerint) $a_{h,w}$; bizonytalanság K | 2 m/s ² ± 1,5 |

PÓT TARTOZÉKOK

| Tartozék neve | Rendelési szám |
|--|----------------|
| Tekercselt damil | 8895405A |
| Damil fedél | 8895405B |
| Nem tekercselt damil, \varnothing 1,6 mm, d=15 m | 70902 |

1. táblázat

II. Rendeltetés, jellemző felhasználás

- Az Extol Premium® GT 1000 damilos fűnyíróval a kerti gyepet és a gyepszegélyt lehet nyírni, illetve a nehezen hozzáférhető helyeken (pl. járdaszegélyek mellett, fatörzsek vagy bokrok körül, lejtős helyeken stb. lehet a fűvet és a gyomot kaszálni. Ez a fűnyíró nem alkalmas nagy területek kaszálására vagy hosszan tartó fűnyírásra, továbbá erős és sűrű gyomok irtására.

ELŐNYÖK

- ➔ Nagy teljesítményű motor, 1000 W-os teljesítményfelvétel.
- ➔ A fűnyíró hossza (magassága) lehetővé teszi nehezen hozzáférhető helyek kaszálását (például bokrok alatt), és az ilyen munkához nem kell lehajolni, a kezelő egyenesen állva végezheti a munkát.
- ➔ A vállszíjnak és a kiváló kiegyensúlyozásnak köszönhetően a gépet a felhasználó kényelmesen tarthatja, a fűnyíróval végzett munka kevésbé fárasztó.
- ➔ Az elülső fogantyú a munka jellegéhez és a gép helyzetéhez beállítható, biztosítja a kényelmes gépfogást.
- ➔ A damiltartó végének a megnyomásával a damilt automatikusan lehet letekerni (nem kell kézzel kihúzni a damilt).
- ➔ Az egymással szemben letekeredő damil növeli a kaszálás hatékonyságát.
- ➔ A kábeltartó horog meggátolja a csatlakozódugó kihúzását a hosszabbítóból.

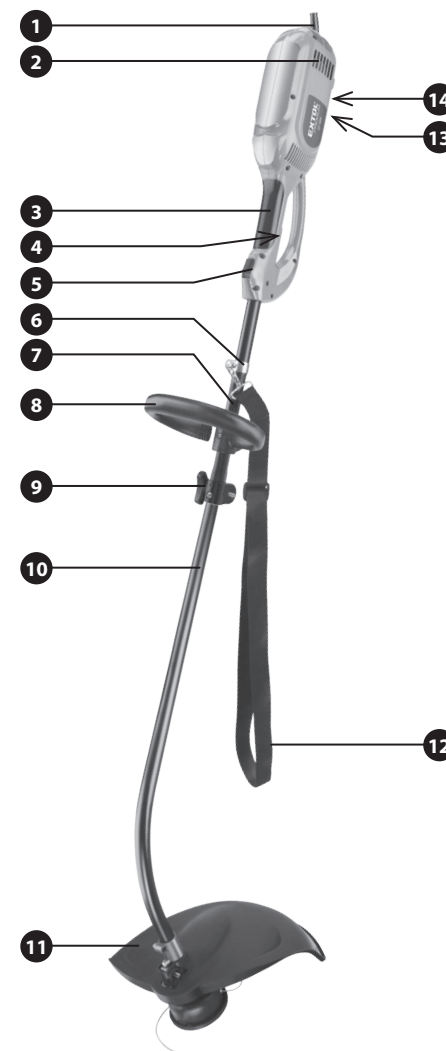

III. A készülék részei és működtető elemei

⚠ FIGYELMEZTETÉS!

- Fenntartjuk a jogot a termék kivitelének előzetes bejelentés nélküli megváltoztatására. A gép használata és összeszerelése általában változatlan marad.

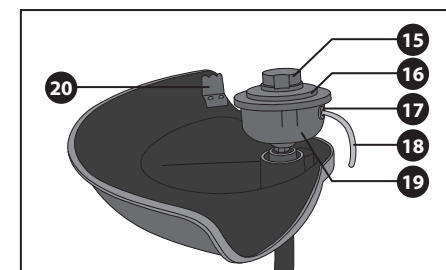

1. ábra

1. ábra. Tételszámok és megnevezések

- 1) Hálózati vezeték
- 2) Motor szellőzőnyílások
- 3) Fő markolat
- 4) Működtető kapcsoló
- 5) Működtető kapcsoló biztonsági gomb
- 6) Bilincs a vállszíj beakasztásához
- 7) Fűnyíró felső része
- 8) Elülső fogantyú
- 9) Szárnyas csavar a fűnyíró alsó és felső részének az egymáshoz rögzítéséhez
- 10) Fűnyíró alsó része
- 11) Fűnyíró védőburkolat
- 12) Vállszíj a fűnyíró felakasztásához a felhasználó nyakába
- 13) Horog a hosszabbító vezeték beakasztásához (védi a csatlakozódugót a kihúzás ellen)
- 14) Nyílás a hosszabbító vezetékhez a beépítéséhez
- 15) Büttyök a damiltartón a damil letekéréséhez
- 16) Damil-tekerics fedél
- 17) Fém persely a damil kivezetéséhez
- 18) Fűnyíró damil
- 19) Damil-tekerics menesztő
- 20) Damil hosszúságát szabályozó kés

IV. A fűnyíró előkészítése a használathoz

⚠ FIGYELMEZTETÉS!

- A termék használatba vétele előtt a jelen útmutatót olvassa el, és azt a termék közelében tárolja, hogy más felhasználók is el tudják olvasni. Amennyiben a terméket eladja vagy kölcsönadja, akkor a termékkel együtt a jelen használati útmutatót is adja át. A használati útmutatót védje meg a sérülésektől.
- A fűnyírót gyermekek, magatehetetlen vagy szellemileg fogyatékos személyek nem használhatják. A fűnyírót csak olyan személy üzemeltetheti, aki elolvasta és megértette a használati útmutatót és a készülék használatáért felelősséget vállal. Ha fáradt, akkor Ön se használja a készüléket. Ügyeljen arra, hogy a fűnyíróval a gyerekek ne játszanak.
- Amennyiben a fűnyírót nem használja, felügyelet nélkül hagyja, azon karbantartást vagy tisztítást kíván végrehajtani, akkor a hálózati vezetékét a hosszabbítóból húzza ki.

1) A fűnyírót az 1. ábra szerint szerelje össze

A) A fűnyíró alsó részére szerelje fel a védőburkolatot és a rögzítő csavart jól húzza meg.

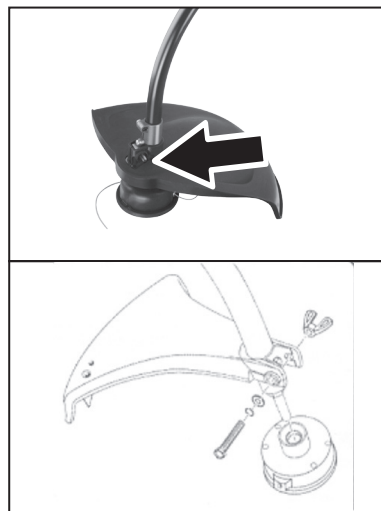

2. ábra

B) A védőburkolat szélére erősítse fel a damil-vágó kést, majd a csavart jól húzza meg.

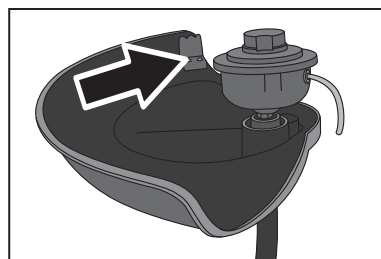

3. ábra

C) Az alsó fűnyíró részen található rögzítő csapot nyomja be, majd az alsó rész rúdját nyomja a felső részbe. A rögzítő csapnak be kell ugrania a felső rész bilincsenek a furatába. A fűnyíró két részét a szárnyas csavar meghúzásával rögzítse egymáshoz.

- A felső rész kiszélesedése elé szerelje fel az elülső fogantyút (felülről), majd a csavart húzza meg. Ez a fogantyú szükség szerint a rúdon elforgatható (a kényelmesebb fogás beállításához).

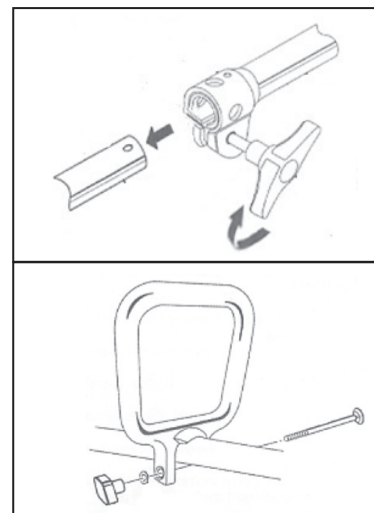

4. ábra

⚠ FIGYELMEZTETÉS!

- A fűnyírót csak felszerelt védőburkolattal és elülső fogantyúval használja, a rögzítő csavarokat mindig jól húzza meg. A fűnyírót ne használja védőburkolat és elülső fogantyú nélkül.

D) A vállszíj karabinert akassza be a rúdon található bilincs furatába, majd a vállszíjat állítsa be a testméretéhez, hogy kényelmesen tudja használni és működtetni a fűnyírót.

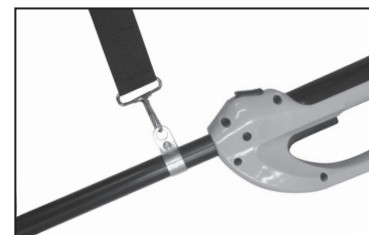

5. ábra

E) A motoron található nyíláson keresztül dugja be a hosszabbító vezetékbe képzett hurkot, majd akassza be a kampóba. Az így felakasztott hosszabbítóból munka közben nem húzza ki a hálózati vezeték csatlakozódugóját.



6. ábra

A DAMIL KIHÚZÁSA

- Használat közben a damiltartó büttyöt rövid ideig a talajhoz nyomva a damil automatikusan letekeredik a tekercsről.

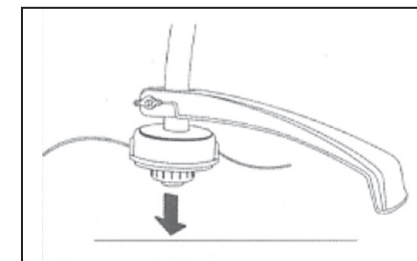

7. ábra

⚠ FIGYELMEZTETÉS!

- Ha nem kell a damilt munka közben letekerni, akkor ügyeljen arra, hogy a damiltartó büttyöt ne nyomja neki a talajnak, mert a damil automatikus meghosszabbítása miatt a damil gyorsabban lefogy a tekercsről.
- ➔ A damil kézzel is kihúzható, ehhez a damiltartó büttyöt kézzel nyomja meg, majd a damilt kézzel húzza ki a tekercsből.

A TEKERCS KIVÉTELE, A DAMIL FELTEKERCESELÉSE ÉS A DAMILTARTÓ FELHELYEZÉSE

1. A menesztőn nyomja meg a reteszt, tartsa benyomva, majd a tekercsfedelelet csavarozza le. Figyelem! A tekercslet alulról egy rugó nyomja, ezért a fedél lecsavarozása során a büttyöt ellenkező irányba kell nyomni, hogy a menesztőről ne repüljön el a tekercs, a rugóval és a damil kivezető persellyel együtt. A damil fémbilincsei kihúzhatók, ezeket a tekercs kivétele során ne veszítse el.

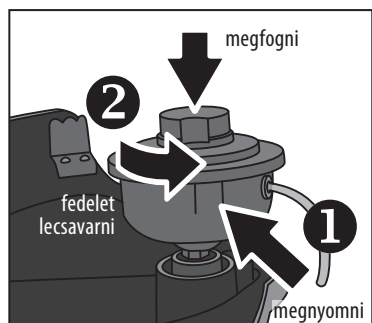

8. ábra. A tekercs levétele a menesztőről.

2. Az 5 m damil végeit illesse az orsból kiálló rész nyílásaiba, és húzza át rajtuk a damilt úgy, hogy a kilógó rész mindkét oldalon megközelítőleg 2,5 m legyen.

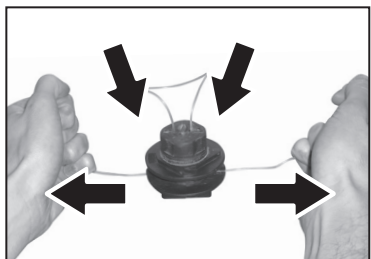

9- ábra. A damil befogása a tekercsbe.

3. A tekercsre tekerje fel a két damilt, ne egymásra, hanem szépen egymás mellé és azonos irányba.

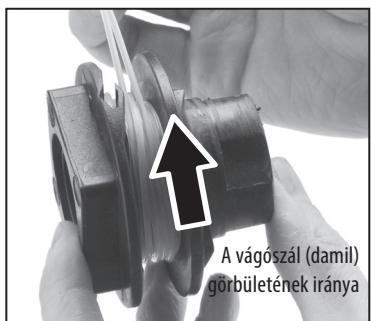

Obr.10, A vágószál (damil) görbületének iránya

4. A damil végeit bújtsa át a fém bilincsen, a tekercs furatába tegye bele a rugót. A fém bilincset dugja a menesztő hornyaiba, majd a tekercset nyomja a menesztőbe. A tekercset

nyomja a rugóerővel szemben a menesztőre, majd a fedelet helyezze fel úgy, hogy a fedélben található kiugrás a persely reteszével szemben legyen (lásd a 12. ábrát), majd a fedelet csavarozza fel a menesztőre.

! FONTOS FIGYELMEZTETÉS!

- A fűnyíró bekapcsolása előtt ellenőrizze le a damiltartó és a fedél megfelelő rögzítését a menesztőn, mert rossz összeszerelés esetén (a forgás hatására) a damiltartó és adagoló rendszer elrepülhet a menesztőről.



11. ábra

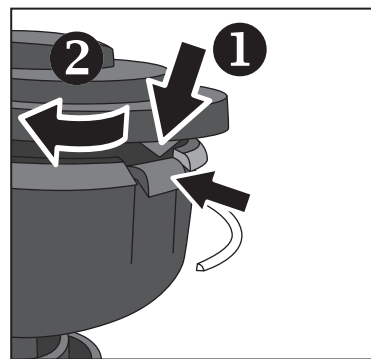

12. ábra

5. A motor szellőzőnyílásait tartsa tisztán, ellenkező esetben a motor túlmelegszik.

V. A fűnyíró használata

! FIGYELMEZTETÉSEK ÉS BIZTONSÁGI UTASÍTÁSOK

- Használat előtt ellenőrizze le a fűnyíró sérülésmentességét és működőképességét. Ellenőrizze le a védőburkolat épségét és felerősítését, valamint a beállítható elemek megfelelő rögzítését és meghúzását. Sérült, hibás vagy lelazult alkatrészeket tartalmazó készüléket használni tilos. Az ilyen készüléket vigye szakszervizbe javításra. Ellenőrizze le a hálózati vezeték és a használni kívánt hosszabbító sérülésmentességét. Régi, kopott és elhasznált hosszabbítókat ne használjon. Amennyiben a fűnyíró hálózati vezetéke sérült, akkor a készüléket ne használja. A fűnyírót Extol® márkaszervizben javítsa meg. Sérült vagy repedezett felületű hosszabbítót ne használjon.
- A fűnyírás megkezdése előtt ellenőrizze le a nyírandó területet és távolítsa le minden olyan tárgyat, amit a damil eldobhat. A nyírandó területen ne legyenek laza és a fűnyírást zavaró tárgyak.
- A fűnyíró tápellátást biztosító hosszabbítót olyan hálózati ághoz csatlakoztassa, amelybe 30 mA-es hibáram-érzékenységű áram-védőkapcsoló van beépítve. Ezzel csökkentheti az áramütés veszélyét.
- A fűnyírót óvja a nedvességtől és víztől, mivel a készülékbe kerülő víz áramütést okozhat.
- A fűnyírót csak megfelelő védettséggű, fröccsenő víz ellen védett hosszabbítóhoz csatlakoztassa.
- A fűnyíró bekapcsolása előtt ismerkedjen meg alaposan a fűnyíró használatával, a működtető elemek és a tartozékok használatával.
- A hosszabbító vezetékét óvja a forgó damiltól és az egyéb sérülésektől. A vezeték ne törje meg és óvja a mechanikus sérülésektől (például sarkoknál), a vezeték például ruha rátekerésével tudja megvédeni. Ha a vezeték megsérül, akkor a fűnyírót azonnal kapcsolja le, a vezeték ne érintse meg, a hosszabbítót a csatlakozódugó kihúzásával válassza le az elektromos hálózatról.
- A fűnyíró használata során viseljen védőszemüveget vagy arcvédő pajzsot (amely megvédi a szemét és arcát

az elrepülő tárgyaktól), továbbá bőr védőcipőt (amely megvédi a forgó damiltól a lábát), valamint megfelelő védőruhát, védőkesztyűt és fülvédőt (mivel a készülék zajszintje meghaladja a 85 dB(A)-t. A tartós és erős zaj halláskárosodást okozhat.



! FIGYELMEZTETÉS!

- A kezét és a lábát tartsa távol a forgó damiltól és a menesztőtől, különösen a készülék bekapcsolásakor. A hosszabbító vezetékét tartsa biztonságos távolságra a forgó damiltól.



A damil a készülék kikapcsolása után egy ideig még forog, erre legyen tekintettel a kikapcsolás után. A kezét vagy lábát ne tegye a készülék alá addig, amíg a damil forog.



- A fűnyírás megkezdése előtt a nyírandó területről küldjön el minden illetéktelen személyt és állatot, mert az elrepülő tárgyak sérülést okozhatnak. Ha a munka közben személyek vagy állatok közelednek Önhöz, akkor a készüléket azonnal kapcsolja le. A munkát csak akkor folytassa, ha a személyek és állatok a munka helyétől kellő távolságban találhatók.



- A fűnyírót csak jó látási viszonyok mellett (pl. nappal, vagy jó mesterséges megvilágítás mellett) használja, hogy időben észrevegye a fűben rejlő tárgyakat (amelyeket a damil eldobhat), illetve a hálózati vezetékét (amelyen a damil sérülést okozhat).

BE- ÉS KIKAPCSOLÁS, MUNKAVÉGZÉS

- A fűnyírót mindig két kézzel fogja meg (az alsó és felső fogantyúnál), valamint álljon stabilan a lábán, hogy ellen tudjon állni az esetleges visszarúgó erőnek.
- ➔ A bekapcsoláshoz nyomja előre a biztonsági gombot és nyomja meg a működtető kapcsolót.

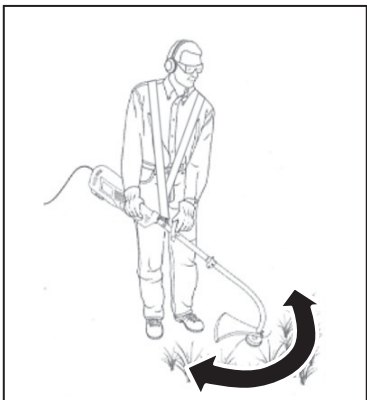

13. ábra

- A fűnyírót mindig két kézzel fogja meg (az alsó és felső fogantyúnál), valamint álljon stabilan a lábán, hogy ellen tudjon állni az esetleges visszarúgó erőnek.
- ➔ A bekapcsoláshoz nyomja előre a biztonsági gombot és nyomja meg a működtető kapcsolót.
- A fűnyírót kissé a levegőbe emelve kapcsolja be a működtető kapcsoló megnyomásával (a damil ne érjen hozzá a fűhöz), majd amikor a készülék már elérte a maximális fordulatszámát, akkor a kaszáló fejjel lengő mozgást végezve közelítsen a fűhöz.

⚠ FIGYELMEZTETÉS!

- Ha a damilt túlságosan kihúzta, akkor azt a kés méretre fogja vágni. Ezt a műveletet a készülék egyszeri és finom megrántása jelzi vissza. A fűnyírót tartsa kaszálási helyzetben és ügyeljen arra, hogy a levágott damil ne okozzon sérülést a közelben tartózkodó személyeknek. A magas fűvet több lépésben, az alábbi ábrán látható módon nyírja le.

⚠ FIGYELMEZTETÉS!

- A fűnyírót ne nyomja le egészen a talajig, különösen akkor, ha a fű nagyon magas, sűrű és mohás. Ellenkező esetben a készülék túlterhelése léphet fel. Minél sűrűbb és magasabb (vagy gyomosabb) a fű, annál kisebb fogásmélységgel dolgozzon. A magas fűvet több lépésben, az alábbi ábrán látható módon nyírja le.

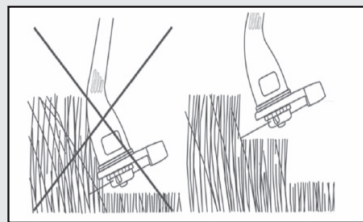

14. ábra

- ➔ A fűnyírás akkor hatékony, ha a gép a lehető legmagasabb fordulatszámon üzemel.

- A fűnyírót ne terhelje túl!
A túlterhelésre a motor fordulatszámának a csökkenése, valamint a motor „lefutó” hangja utal. Ez a fűnyíró nem alkalmas nagy területek kaszálására vagy hosszan tartó fűnyírásra (az ilyen munkákat hagyományos - elektromos vagy benzinmotoros - fűnyíró géppel végezze el). A damilos fűnyíróval elsősorban kisebb területeken és nehezen hozzáférhető helyeken, vagy a gyepszéleken lehet fűvet nyírni (ahol a hagyományos fűnyíró gép már nem tudja a fűvet levágni). A damilos fűnyíró használata során tartson gyakran szüneteket, hogy a motor ne melegedjen fel túlságosan!
- A motor szellőzőnyílásait gyakran ellenőrizze le és tisztítsa meg, ellenkező esetben az áramló levegő hiánya miatt a motor túlmelegszik.
- ➔ A fűnyíró kikapcsolásához a működtető kapcsolót engedje el.
- A fűnyírót ne hordozza, ha az még forgásban van. A készülék lehelyezése előtt várja meg a damil teljes leállítását, ellenkező esetben a forgó damil elakadása a gép megdobásával járhat.

VI. Általános biztonsági utasítások

A biztonságos használat alapelvei A jelen „Használati útmutatót” megfelelő körülmények között a termék közelében tárolja, hogy a pisztoly használója azt bármikor ismét el tudja olvasni. Amennyiben a terméket eladja vagy kölcsönadja, akkor a termékkel együtt a jelen használati útmutatót is adja át.

EZ A FIGYELMEZTETÉS HASZNÁLATOS AZ EGÉSZ HASZNÁLATI ÚTMUTATÓBAN:

⚠ FIGYELMEZTETÉS

Ez a figyelmeztetés használatos azon utasítások esetében, amelyek figyelmen kívül hagyása áramütéshez, tűzhöz vagy súlyos személyi sérüléshez vezethet.

VIGYÁZAT! Olvasson el minden használati utasítást.

Az alábbi utasítások be nem tartása áramütéshez, tűzhöz és/vagy súlyos személyi sérüléshez vezethet. Ezen kívül a jelen használati útmutatónak ellentmondó használat a termékre nyújtott jótállás megszűnését eredményezi. Az „elektromos szerszámok” kifejezés alatt az alábbi biztonsági figyelmeztetések esetében mind az elektromos áramkörből (vezetékek) megtáplált szerszámok, mint az akkumulátoros (vezeték nélküli) szerszámok értendők.

JEGYZE MEG, ÉS ŐRIZZE MEG AZ ALÁBBI UTASÍTÁSOKAT

- 1) Munkahely
 - a) Tartsa a munkahelyet tisztán, és biztosítson jó fényviszonyokat. A munkahelyi rendetlenség és rossz megvilágítás számos baleset kiváltó okát jelentik.
 - b) A készüléket óvja az élettartamát csökkentő sérülésektől, a közvetlen napsütéstől és hőforrásoktól. Az elektromos szerszámban szikrák keletkeznek, amelyek begyújtják a munkahelyi port vagy gőzöket.
 - c) Elektromos szerszámok használata esetén ne engedje, hogy gyermekek és más hivatlan személyek tartózkodjanak a munkavégzés helyszínén. Zavarás esetén könnyen elveszítheti az ellenőrzését a szerszám felett.
- 2) Elektromos biztonság
 - a) Az elektromos szerszám villásdugója műszaki paramétereinek meg kell felelniük az
- 3) Személyi biztonság
 - a) Az elektromos szerszám használata során körültekintően járjon el, figyelmesen dolgozon, összpontosítson és viselkedjen ésszerűen. Soha ne használja az elektromos szerszámot, ha fáradt, kábítószert, alkoholt vagy gyógyszer hatása alatt áll. Az elektromos szerszám használata során akár csak egy pillanatnyi figyelmetlenség is súlyos személyi sérüléshez vezethet.
 - b) Használjon személyi munkavédelmi eszközöket. Minden esetben használjon munkaszemélyzetet. A munkahelyi segédeszközök, mint pl. az arcpajzs, csúszásgátló kivétel munkacipőm fejező sisak vagy fülvédő, használata jelentős mértékben csökkenti a személyi sérülések kockázatát.

elektromos hálózat paramétereinek. Soha semmilyen módon nem próbálja meg átalakítani a villásdugót. A talajjal védett kapcsolatban lévő szerszámokkal, soha ne használjon semmilyen hálózati adaptert. A módosítások által nem érintett villásdugók, az áram-védőkapcsoló (RCD) használata csökkenti az áramütés kockázatát.

b) Kerülje teste érintkezését a földelt tárgyakkal, pl. csövekkel, központi fűtéssel, tűzhellyel vagy hűtőgéppel. Az áramütés veszélye nagyobb, ha a teste közvetlenül érintkezik a talajjal.

c) Soha ne tegye ki az elektromos szerszámot eső, víz, nedvesség hatásának. Ha a szerszám víz jut, jelentős mértékben nő az áramütés veszélye.

d) A készülék tápkábelét kizárólag rendeltetésszerűen használja. Soha ne hordozza, ne húzza az elektromos szerszámot, és ne rántsa ki a fali csatlakozójából a tápkábelét fogva. Óvja a kábelt a melegtől, zsirtól, olajtól, éles élektől és mozgó alkatrészekről. A sérült vagy összegabalyodott vezetékek növelik az elektromos áramütés veszélyét.

e) Kültéri használat esetén kizárólag kültéri használatra jóváhagyott hosszabbító kábelt használjon. Kültéri használatra jóváhagyott hosszabbító vezeték alkalmazása csökkenti az áramütés veszélyét.

f) Amennyiben az elektromos készüléket nedves, vizes helyen használja, akkor azt áram-védőkapcsolóval (RCD) védett hálózati aljzathoz csatlakoztassa. Az áram-védőkapcsoló (RCD) használata csökkenti az áramütés kockázatát.

- c) **Előzze meg a véletlen gépindításokat. A gép hálózathoz való csatlakoztatása előtt győződjön meg arról, hogy a működtető kapcsoló ki van-e kapcsolva.** A szerszám hordozása során a főkapcsolón tartott ujj, vagy a benyomott főkapcsoló melletti elektromos áramkörhöz csatlakoztatása fokozottan balesetveszélyes.
- d) **A szerszám bekapcsolása előtt távolítson el minden beállításra használt segédeszközt vagy kulcsot.** Az elektromos szerszám forgó alkatrészében felejtett beállító segédeszköz vagy kulcs személyi sérüléshez vezethet.
- e) **Csak a biztonságosan elért munkafelületeken dolgozzon.** Minden esetben ügyeljen a biztonságos testtartás és egyensúly megőrzésére. *Így képes lesz jobban az ellenőrzése alá vonni a szerszámot az előre nem látható veszélyhelyzetekben.*
- f) **Viseljen megfelelő munkaruhát. Forgó gépek használata esetén ékszereket, laza ruhát viselni tilos.** Ügyeljen arra, hogy ügyeljen arra, hogy a haja, a ruhája, vagy a kesztyűje ne kerülhessen a forgó alkatrészek közelébe. *A laza ruhát, a lógó ékszereket, vagy a hosszú hajat a gép forgó alkatrészei elkapathatják.*
- g) **Amennyiben porszivó, porgyűjtő eszköz csatlakoztatására nyílik lehetőség, biztosítsa ezek csatlakoztatását és helyes használatát.** Az ilyen eszközök használata jelentős mértékben csökkenti a keletkező por okozta veszélyt.
- 4) Az elektromos szerszám használata és ápolása
- a) **Soha ne terhelje túl az elektromos szerszámot. Minden esetben az adott munkához rendeltetésszerűen használható szerszámot alkalmazzon.** A rendeltetésszerűen használt, megfelelő elektromos szerszám jobban és biztonságosan végzi el a munkát.
- b) **Soha ne használjon olyan elektromos szerszámot, amely nem kapcsolható ki/be a főkapcsolóval.** A főkapcsolóval nem vezérelhető elektromos szerszámok használata fokozottan veszélyes, ezért a megjavításukra van szükség.
- c) **Beállítás, tartozékcsere, karbantartás, vagy a kéziszerszám lehelyezése előtt a gép csatlakozódugóját húzza ki az aljzatból.** *E megelőző jellegű biztonsági intézkedések csökkentik az elektromos szerszám véletlenszerű, nemkívánatos beindításának veszélyét.*

- d) **A nem használt elektromos szerszámokat gyermekektől távol tartsa, és ne engedje a szerszám rendeltetésszerű használatával meg nem ismerkedett személyek részére, hogy használják azt.** *Tapasztalatlan felhasználók kezében minden elektromos szerszám veszélyforrást jelent.*
- e) **Biztosítsa az elektromos szerszám előírás szerű állapotát. Ellenőrizze a mozgó részek beállítását és mozgását, koncentráljon a repedésekre, törött alkatrészekre és az elektromos szerszám működését bármilyen módon veszélyeztető egyéb körülményekre. Soha ne használja a sérült szerszámot, amíg meg nem javíttatja.** *A rosszul ápolott, karban nem tartott szerszámok számos személyi sérülést okoznak.*
- f) **Biztosítsa a vágószerszámok élességét és tisztaságát.** *A helyesen karbantartott és megélezett vágószerszámok kisebb valószínűséggel akadnak el az anyagban, és a velük végzett munka könnyebben ellenőrizhető.*
- g) **Az elektromos szerszámokat, tartozékokat, munkaeszközöket a jelen használati útmutatóval összhangban használja, úgy, ahogyan azt a gyártójuk az adott eszköz esetében előírta, és minden esetben szem előtt tartva az adott konkrét munka feltételeit és fajtáját.** *Az elektromos szerszám nem rendeltetésszerű használata veszélyes helyzetek kialakulásához vezethet.*

5) Szerviz

- a) **Az elektromos szerszám javítását minden esetben bizza az eredetikkel azonos pótalkatrészeket használ szakemberre.** *Kizárólag így biztosítható az elektromos szerszám azonos szintű biztonságos használata, mint a javítás előtt.*

VII. Karbantartás, tisztítás és szerviz

FIGYELMEZTETÉS!

- A damil cseréje, a készülék tisztítása vagy karbantartása előtt hosszabbító vezetékét húzza ki a hálózati aljzataból.

A DAMIL CSERÉJE ÉS MEGHOSSZABBÍTÁSA

Lásd a IV. fejezetet: „A fűnyíró előkészítése a használatához”.

A SZÉNKEFÉK KOPÁSÁNAK AZ ELLENŐRZÉSE / SZÉNKEFÉK CSERÉJE

- Ha a fűnyíró használata során a gépben szikrázást lát, illetve a forgása nem egyenletes, akkor a készüléket vigye Extol® márkaszervizbe, ahol ellenőrzik és szükség szerint kicserélik a szénkeféket (a szervizek jegyzékét a használati útmutató elején feltüntetett honlapunkon találja meg). A szénkefék cseréjét és ellenőrzését ne próbálja meg saját erőből végrehajtani, mivel a szénkefe cseréje során meg kell bontani a készüléket. Csak eredeti, a készülék gyártójától származó szénkefét szabad a készülékbe szerelni, csere esetén mindkét szénkefét ki kell cserélni.

TISZTÍTÁS

- **A motor szellőzőnyílásait gyakran ellenőrizze le és tisztítsa meg, a fűnyíró használata után a szellőzőnyílásokat mindig tisztítsa ki.**
- **A motor szellőzőnyílásait ecsettel vagy kis kefével tisztítsa ki.**
- **A készülékről a fűmaradványokat kefével (esetleg kaparóval), vagy ecsettel távolítsa el. A fűnyíró vízzel tisztítani tilos!**
- A készüléket mosogatószeres vízzel enyhén benedvesített (jól kicsavart) puha ruhával törölje meg. Ügyeljen arra, hogy víz ne kerüljön a készülékbe. Oldószereket vagy agresszív tisztítószeret ne használjon. Sérülést okozhatnak a műanyag felületeken.

SZERVIZ ÉS PÓTALKATRÉSZEK

- Ha a termék a garancia ideje alatt meghibásodik, akkor forduljon az eladó üzlethez (amely a javítást az Extol® márkaszerviznél rendeli meg). A termék garancia utáni javításait az Extol® márkaszervizeknél rendelje meg. A szervizek jegyzékét a honlapunkon találja meg (lásd az útmutató elején).
- A készülék javításához csak eredeti alkatrészeket szabad felhasználni.

VIII. Címkék és piktogramok



| | |
|---|--|
|  | A használatba vétel előtt olvassa el a használati útmutatót. |
|  | Viseljen megfelelő védőszemüveget és fülvédőt. |
|  | Figyelmeztetés! |
|  | Ha a vezeték munka közben megsérül, akkor a fűnyíró azonnal kapcsolja le, a vezetékét ne érintse meg, a hosszabbítót a csatlakozódugó kihúzásával válassza le az elektromos hálózatról. |
|  | A fűnyíró ne tegye ki eső és nedvesség hatásának. |
|  | A fűnyírás környezetéből mindenkit küldjön el. Ha személy vagy állat közeledik Önhöz, akkor a gépet azonnal kapcsolja le. A munkát csak akkor folytassa, ha a személyek és állatok a munka helyétől kellő távolságban találhatók. |
|  | A kezét és a lábát tartsa távol a forgó damiltól és a menesztőtől. |
|  | A damil a készülék kikapcsolása után egy ideig még forog. A forgó damilt ne fogja meg. |
|  | Kettős szigetelés. |
|  | A termék megfelel az EU előírásainak. |
|  | A készüléket háztartási hulladékok közé kidobni tilos! A készüléket adja le újrahasznosításra. Az elektromos és elektronikus hulladékokról szóló 2012/19/EU számú európai irányelv szerint az ilyen készülékeket a háztartási hulladékok közé kidobni tilos. |
| Gyártási szám | Az év és hónap adatot a termék sorszáma követi. |

2. táblázat

IX. Tárolás

- A megtisztított készüléket száraz helyen, gyerekektől elzárva, 45 °C-nál alacsonyabb hőmérsékleten tárolja. A készüléket óvja a közvetlen napsütéstől, víztől és sugárzó hőtől.

X. Hulladék megsemmisítése

- A csomagolást az anyagának megfelelő hulladékgyűjtő konténerbe dobja ki.

A készüléket háztartási hulladékok közé kidobni tilos! A készüléket adja le újrahasznosításra. Az elektromos és elektronikus hulladékokról szóló 2012/19/EU számú európai irányelv szerint az ilyen készülékeket a háztartási hulladékok közé kidobni tilos.



XI. Garanciális feltételek

GARANCIÁLIS IDŐ

Jótállásra, szavatosságra vonatkozó jogszabályok, rendeletek: 151/2003. (IX.22) Korm. Rendelet; Ptk. 685.§ e) pont; Ptk. 305§ - 311/A-ig; 49/2003. (VII. 30.) GKM rendelet. Az említett törvények rendelkezéseivel összhangban a Madal Bal Kft. az Ön által megvásárolt termékre a jótállási jegyen feltüntetett garanciaidőt ad. Az alább megadott garanciális feltételek illetve a jótállási jegyen feltüntetett további feltételek teljesülése esetén a termék javítását a Madal Bal Kft.-vel szerződéses kapcsolatban álló szakszerviz a garanciális időszakban díjmentesen végzi el.

GARANCIÁLIS FELTÉTELEK

1. Az eladó köteles a vevő részére átadni a rendben kitöltött jótállási jegyet. A jótállási jegybe minden adatot kitörölhetetlenül, az értékesítés időpontjában kell bevezetni.
2. A termék kiválasztásakor a vevőnek át kell gondolnia, hogy a termék az általa kívánt tulajdonságokkal rendelkezik-e. Nem lehet később reklamációs ok, hogy a termék nem felel meg a vevő elvárásainak.
3. Garanciális javítási igény érvényesítésekor a terméket annak valamennyi tartozékával együtt, lehetőség szerint az eredeti csomagolásban, a rendben kitöltött jótállási jegy eredeti példányával és a vásárlást igazoló bizonylattal (blokk vagy számla) együtt kell átadni.
4. Reklamáció, javítási igény esetén a terméket tiszta állapotban, portól és szennyeződésektől mentesen, olyan módon becsomagolva kell átadni, hogy a termék szállítás közben ne sérüljön meg.
5. A szerviz nem felelős a termékek szállítás közben történő megsérüléséért.
6. A szerviz nem felelős a termékkel együtt beküldött olyan tartozékokkal kapcsolatban, amelyek nem tartoznak a termék alapfelszereléséhez. Kivételt képeznek azok az esetek, amikor a tartozékot a termékről a tartozék károsodása nélkül nem lehet levenni.
7. A garancia kizárólag anyaghibák, gyártási hibák vagy technológiai feldolgozási hibák miatt bekövetkező meghibásodásokra vonatkozik.
8. A jelen garanciavállalás nem csökkenti a törvényes jogokat, hanem kiegészíti azokat.
9. A garanciális javításokat kizárólag a Madal Bal Kft-vel szerződéses kapcsolatban álló szerviz jogosult elvégezni.

10. A gyártó felelős azért, hogy a termék a teljes garanciális időszakban – a termék használatára vonatkozó utasítások betartása esetén – a műszaki adatokban megadott tulajdonságokkal és paraméterekkel rendelkezzen. A gyártó egyúttal fenntartja a termék kialakításának előzetes figyelmeztetés nélkül történő megváltoztatására vonatkozó jogát.
11. A garanciális igényjogosultság az alábbi esetekben megszűnik:
 - (a) a termék használata és karbantartása nem a kezelési útmutatóban megadottak szerint történt;
 - (b) a berendezésen a Madal Bal Kft. előzetes engedélye nélkül bármilyen beavatkozást végeztek, vagy a berendezés javítását olyan szerviz végezte, amely nem áll szerződéses kapcsolatban a Madal Bal Kft-vel.
 - (c) a terméket nem megfelelő körülmények között vagy nem a rendeltetésének megfelelő célra használták;
 - (d) a termék valamely részegységét nem eredeti részegységre cserélték;
 - (e) a termék meghibásodása vagy túlzott mértékű elhasználódása nem megfelelő karbantartás miatt következett be;
 - (f) a termék meghibásodása vagy sérülése vis major miatt következett be;
 - (g) a meghibásodást külső mechanikai hatás, hőhatás vagy vegyi hatás okozta;
 - (h) a termék meghibásodása nem megfelelő körülmények között történő tárolás vagy nem szakszerű kezelés miatt következett be;
 - (i) a termék meghibásodása (az adott típusra nézve) agresszív környezetet jelentő (például poros vagy nagy nedvességtartalmú) környezetben történő használat miatt következett be;
 - (j) a termék használata a megengedett terhelésszint feletti terheléssel történt;
 - (k) a garancialevelet vagy a termék megvásárlását igazoló bizonylatot (blokk vagy számla) bármilyen módon meghamisították.
12. A gyártó nem felelős a termék normál elhasználódásával kapcsolatos, illetve a termék nem rendeltetészerű használata miatt bekövetkező hibákért.
13. A garancia nem vonatkozik a berendezés normál használata következtében várhatóan elhasználódó elemekre (például a lakkozásra, szénkefére, stb.).
14. A garancia megadása nem érinti a vevők azon jogait, amelyekkel a termékek vásárlásával kapcsolatban külön jogszabályok alapján rendelkeznek.

GARANCIÁLIS IDŐ ALATTI ÉS GARANCIÁLIS IDŐ UTÁNI SZERVIZELÉS

A termékek javítását végző szakszervizek címe, a javítás ügymenetével kapcsolatos információk a www.madalbal.hu weboldalon találhatóak meg, illetve a szakszervizek felsorolása a termék vásárlásának helyén is beszerezhető. Tanácsadással a (1)-297-1277 ügyfélszolgálati telefonszámon állunk ügyfeleink rendelkezésére.

EK Megfelelőségi nyilatkozat

Gyártó Madal Bal a.s. • Bartošova 40/3, 760 01 Zlín • Cégszám: 49433717

cég kijelenti, hogy az alábbi jelölésű és megnevezésű készülék,
illetve az ezen alapuló egyéb kivitelek megfelelnek az Európai Unió idevonatkozó előírásainak.
Az általunk jóvá nem hagyott változtatások esetén a fenti nyilatkozatunk érvényét veszti.

Extol Premium® GT 1000
Damilos fűnyíró 1000 W

tervezését és gyártását az alábbi szabványok alapján végeztük:

EN 60335-1; EN 60335-2-91; EN 786+A2; EN 550014-1+A1+A2;
EN 55014-2+A1+A2; EN 61000-3-2+A1+A2; EN 61000-3-3; EN 62321; EN ISO 3744; ISO 11094

figyelembe véve az alábbi előírásokat:

2006/95/EK
2004/108/EK
2006/42/EK
2000/14/EK
2011/65/EU

Zlín 17. 10. 2014



Martin Šenkýř
Igazgatótanácsi tag

.....
.....
.....
.....
.....
.....
.....
.....
.....
.....
.....
.....
.....
.....
.....
.....
.....
.....
.....
.....
.....