

8865104

Regulátor tlaku s filtrem a manometrem / CZ
Regulátor tlaku s filtrom a manometrom / SK
Légszűrő nyomákszabályozóval és manométerrel / HU

.....

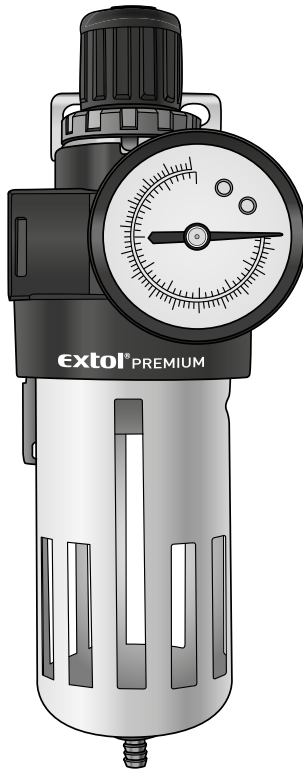

.....

Návod k použití
Návod na použitie
Használati utasítás

Úvod

Vážený zákazníku,
děkujeme za důvěru, kterou jste projevili značce Extol zakoupením tohoto výrobku.
Výrobek byl podroben zevrubným testům spolehlivosti, bezpečnosti a kvality předepsaných normami a předpisy Evropské Unie. S jakýmkoli dotazy se obraťte na naše zákaznické a poradenské centrum:

www.extol.eu

Fax: +420 225 277 400 Tel.: +420 222 745 130

Výrobce: Madal Bal a. s., Průmyslová zóna Příluky 244, 76001 Zlín, Česká republika
Datum vydání: 7.10. 2011

I. Technické údaje

Objednávací číslo	8865104
Maximální tlak vzduchu	0,8 MPa
Maximální teplota vzduchu	60 °C
Rozměr otvorů pro konektory rychlospojek	1/4"
Objem nádoby pro kondenzát	90 ml
Hmotnost	0,5 kg

II. Rozsah dodávky

Regulátor tlaku s filtrem	1 ks
Manometr	1 ks
Návod k použití	1 ks

III. Charakteristika

Regulátor tlaku s filtrem a manometrem Extol Premium 8865104 je určen k regulaci tlaku stlačeného vzduchu, dále k odstranění zkondenzované vlhkosti a stopového množství oleje ze vzduchu vycházejícího z kompresoru. Zařízení nalézá uplatnění při používání pneumatického nářadí s požadavkem na suchý vzduch zbavený olejové mlhy, např. pro pneumatické stříkací pistole určené k nanášení nátěrových hmot.

IV. Součásti a ovládací prvky

Pozice

1. Matice regulátoru tlaku
2. Otvory pro zavěšení
3. Výstup vzduchu
4. Manometr
5. Pojistka pro zajištění nádoby
6. Nádoba pro jímání kondenzátu
7. Ventil pro vypouštění kondenzátu
8. Vstup vzduchu
9. Filtr

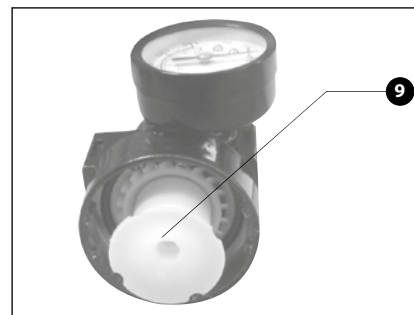
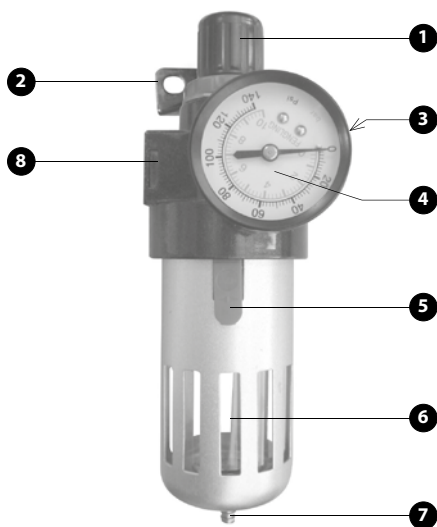

Obr. 1

V. Příprava k použití

1. Do otvoru vstupu a výstupu vzduchu (Obr.1, pozice 8 a 3) našroubujte konektory rychlospojek pro připojení vzduchové hadice.
2. Zařízení zavěste a zajistěte tak, aby bylo stabilní.
3. Na regulátor tlaku našroubujte manometr do pozice dle Obr.1.
4. Úpravnou jednotku připojte vzduchovou hadicí ke kompresoru.

Vsuvku rychlospojky zasuňte do zásuvky rychlospojky.

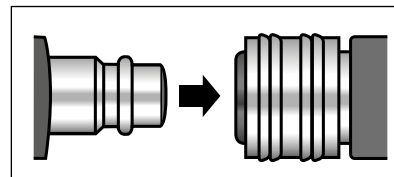

! UPOZORNĚNÍ

Presvědčte se o pevném spojení spojovacích prvků.
Pro rozpojení stlačte kroužek zásuvky rychlospojky a vsuvku vysuňte ven.

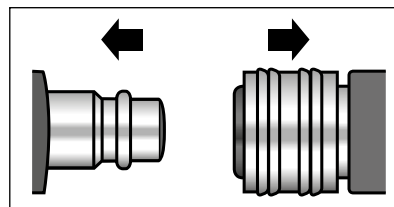

5. Na redukčním ventilu kompresoru nastavte tlak, který je vyšší než maximální povolený pracovní tlak vzduchu pro pohon pneumatického nářadí.

6. Na výstup vzduchu ze zařízení (Obr.1, pozice 3) připojte vzduchovou hadici, kterou pak připojte k pneumatickému nářadí.

! UPOZORNĚNÍ

Tlaková hadice pro připojení pneumatického nářadí k úpravné jednotce vzduchu by neměla být delší než 10 m, aby tlak vzduchu na vstupu do nářadí nebyl nižší než je nastavený tlak na redukčním ventilu úpravné jednotky.

7. Zapněte kompresor
8. Regulátor tlaku povytažením matice (Obr.1, pozice 1) odjistěte a jejím otáčením nastavte maximální pracovní tlak pro pneumatické nářadí.

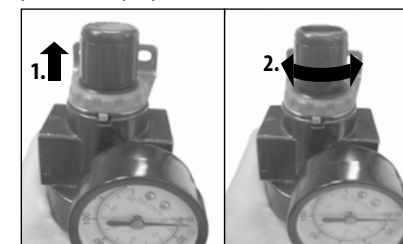

! UPOZORNĚNÍ

Nikdy nepřekračujte maximální pracovní tlak předepsaný pro používané pneumatické nářadí a regulátor tlaku
• Po nastavení tlaku matici regulátoru zamáčkněte.

VI. Vypouštění kondenzátu

VYPOUŠTĚNÍ KONDENZÁTU

Odtok kondenzátu z nádoby (Obr.1, pozice 6) je možný pouze není-li zařízení natlakováno, protože přetlak vzduchu v nádobce uzavírá vypouštěcí ventil (Obr.1, pozice 7).

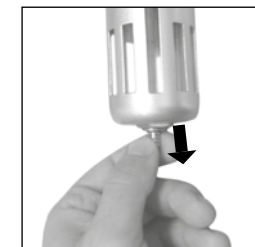

Uzavření ventilu přetlakem vzduchu

POSTUP

1. Na ventil pro vypouštění kondenzátu (Obr.1, pozice 7) nasadte hadičku s přiměřeným průměrem pro odvod kondenzátu do vhodné nádoby.
2. Vypněte kompresor a ze systému odpusťte vzduch. Poklesem tlaku v nádobce se otevře ventil pro vypouštění kondenzátu (Obr.1, pozice 7) a kondenzát z nádoby vyteče.

⚠ UPOZORNĚNÍ

Kondenzát obsahuje také olej z kompresoru, proto jej nevylévejte do odpadních vod, ale odevzdejte k ekologické likvidaci.

VII. Demontáž a montáž nádoby pro jímání kondenzátu

DEMONTÁŽ

1. Stiskněte pojistku (Obr.1, pozice 5) pro zajištění nádoby, nádobkou pootočte do strany a odejměte ji.

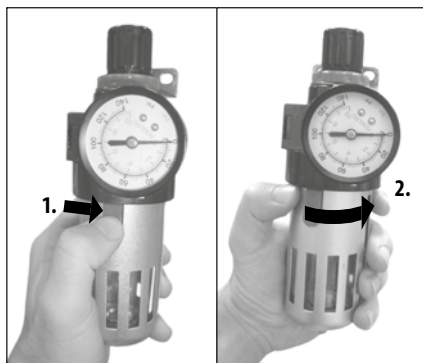

MONTÁŽ

Nádobku nasadte zpět tak, aby výstupky nádoby byly mezi výstupky kovové objímky zařízení a nádobkou pootáčejte do strany až do zacvaknutí pojistky.

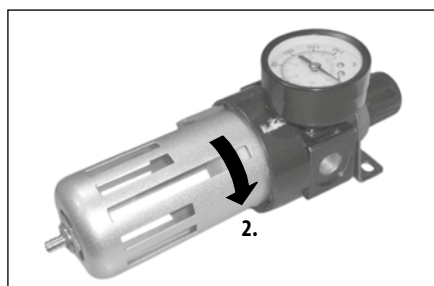
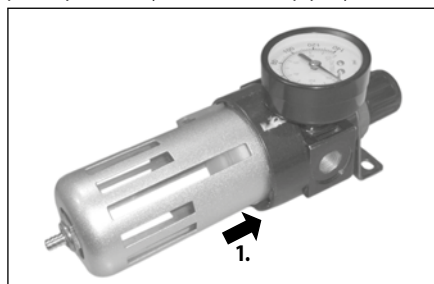

VIII. Skladování

Zařízení skladujte na suchém místě, kde teplota neklesne pod +5 °C a zajistěte aby bylo mimo dosah dětí.

IX. Likvidace odpadu

Zařízení odevzdejte k ekologické likvidaci.

X. Záruční lhůta a podmínky

ZÁRUČNÍ LHŮTA

Dne 01.01.2003 vstoupil v platnost zákon č. 136/2002 Sb. ze dne 15.03.2002, kterým se mění zákon č. 40/1964 Sb. a zákon č. 65/1965 Sb. ve znění pozdějších předpisů. Firma Madal Bal a.s. v souladu s tímto zákonem poskytuje na Vámi zakoupený výrobek záruku na dobu 2 let od data prodeje. Při splnění záručních podmínek (uvedeno níže) Vám výrobek během této doby bezplatně opraví smluvní servis firmy Madal Bal, a.s.

ZÁRUČNÍ PODMÍNKY

1. Prodávající je povinen spotřebiteli zboží předvést a řádně vyplnit záruční list. Všechny údaje musí být v záručním listě vypsány nesmazatelným způsobem v okamžiku prodeje zboží.
2. Již při výběru zboží pečlivě zvažte, jaké funkce a činnosti od výrobku požadujete. To, že výrobek nevyhovuje Vaším pozdějším technickým nárokům, není důvodem k jeho reklamaci.
3. Při uplatnění nároku na záruční opravu musí být zboží předáno s řádně vyplněným originálem záručního listu nebo jiným dokladem o koupi.
4. V případě reklamacie musí být zboží předáno v čistém stavu, zbaveno prachu či špíny a zabaleno nejlépe v originálním obalu tak, aby při přepravě nedošlo k poškození. V zájmu přesné diagnostiky závady a jejího dokonalého odstranění spolu s výrobkem zašlete i jeho originální příslušenství.
5. Servis nenese odpovědnost za zboží poškozené přepravcem.
6. Servis dále nenese odpovědnost za zaslané příslušenství, které není součástí základního vybavení výrobku. Výjimkou jsou případy, kdy příslušenství nelze odstranit z důvodu vady výrobku.
7. Záruka se vztahuje výlučně na závady způsobené vadou materiálu, výrobní montáží nebo technologií zpracování.
8. Tato záruka není na újmu zákonným právům, ale je dodatkem k nim.
9. Záruční opravu je oprávněn vykonávat výhradně autorizovaný servis značky Extol.
10. Výrobce odpovídá za to, že výrobek bude mít po celou záruční lhůtu vlastnosti a parametry uvedené v technických údajích, při dodržení návodu na použití. Zároveň si vyhrazuje právo na konstrukční změny bez předchozího upozornění.
11. Nárok na záruku zaniká, jestliže:
 - a) výrobek nebyl používán a udržován podle návodu k obsluze.
 - b) byl proveden jakýkoliv zásah do konstrukce stroje bez předchozího písemného povolení vydaného firmou Madal Bal a.s. nebo smluvním servisem.
 - c) výrobek byl používán v jiných podmínkách nebo k jiným účelům, než ke kterým je určen.
 - d) byla některá část výrobku nahrazena neoriginální součástí.
 - e) k poškození výrobku nebo k nadměrnému opotřebení došlo vinou nedostatečné údržby.
 - f) výrobek havaroval nebo byl poškozen vyšší mocí.
 - g) škody vzniklé působením vnějších mechanických, teplotních či chemických vlivů.
 - h) vady byly způsobeny nevhodným skladováním, či manipulací s výrobkem.
 - i) výrobek byl používán (pro daný typ výrobku) v agresivním prostředí např. prašném, vlhkém.
 - j) výrobek byl použit nad rámec přípustného zatížení.
 - k) bylo provedeno jakékoliv falšování záručního listu nebo dokladu o koupi.
- 12) Výrobce neodpovídá za vady výrobku způsobené běžným opotřebením nebo použitím výrobku k jiným účelům, než ke kterým je určen.
- 13) Záruka se nevztahuje na položky, u kterých lze očekávat opotřebení v důsledku jejich normální funkce (např. lakování atd.)
- 14) Poskytnutím záruky nejsou dotčena práva kupujícího, která se ke koupi věci váží podle zvláštních právních předpisů

ZÁRUČNÍ A POZÁRUČNÍ SERVIS

Nejbližší servisní místo najdete na webových stránkách www.extol.eu nebo si vyžádejte jejich přehled v místě, kde jste výrobek zakoupili. Rádi Vám také poradíme na zákaznické lince 222 745 130.

Úvod

Vážený zákazník,
ďakujeme za dôveru, ktorú ste prejavili značke Extol kúpou tohto výrobku. Výrobok bol podrobený dôkladným testom spoľahlivosti, bezpečnosti a kvality predpísaných normami a predpismi Európskej únie.
S akýmkoľvek otázkami sa obráťte na naše zákaznícke a poradenské centrum:

www.extol.eu

Fax: +421 2 4463 8451 Tel.: +421 2 4920 4752

Výrobca: Madal Bal a. s., Průmyslová zóna Příluky 244, 76001 Zlín, Česká republika
Dátum vydania: 7.10. 2011

I. Technické údaje

Objednávacie číslo	8865104
Maximálny tlak vzduchu	0,8 MPa
Maximálna teplota vzduchu	60 °C
Rozmer otvorov	
pre konektory rýchlospojok	1/4"
Objem nádoby na kondenzát	90 ml
Hmotnosť	0,5 kg

II. Rozsah dodávky

Regulátor tlaku s filtrom	1 ks
Manometer	1 ks
Návod na použitie	1 ks

III. Charakteristika

Regulátor tlaku s filtrom a manometrom Extol Premium 8865104 je určený na reguláciu tlaku stlačeného vzduchu, ďalej na odstránenie skondenzovanej vlhkosti a stopového množstva oleja zo vzduchu vychádzajúceho z kompresora. Zariadenie nachádza uplatnenie pri používaní pneumatického náradia s požiadavkou na suchý vzduch zbavený olejovej hmly, napr. pre pneumatické striekacie pištole určené na nanášanie náterových hmôt.

IV. Súčasti a ovládacie prvky

Pozícia

1. Matice regulátora tlaku
2. Otvory na zavesenie
3. Výstup vzduchu
4. Manometer
5. Poistka na zaistenie nádoby
6. Nádobka na zachytávanie kondenzátu
7. Ventil na vypúšťanie kondenzátu
8. Vstup vzduchu
9. Filter

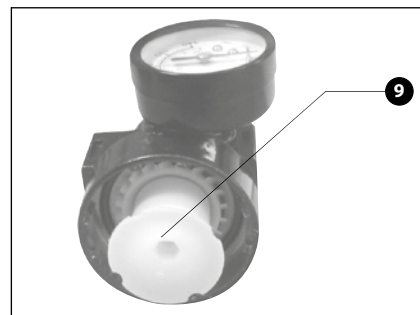
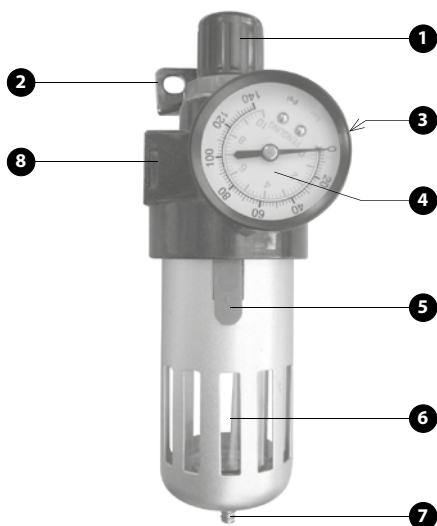

Obr. 1

V. Príprava na použitie

1. Do otvoru vstupu a výstupu vzduchu (Obr. 1, pozícia 8 a 3) naskrutkujte konektory rýchlospojok na pripojenie vzduchovej hadice.
2. Zariadenie zavesíte a zaistíte tak, aby bolo stabilné.
3. Na regulátor tlaku naskrutkujte manometer do pozície podľa Obr. 1.
4. Úpravnú jednotku pripojte vzduchovou hadicou ku kompresoru.

Vsuvku rýchlospojky zasuňte do zásuvky rýchlospojky.

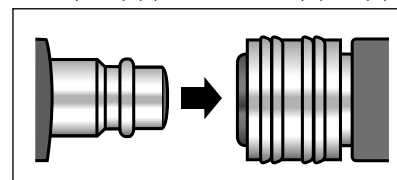

! UPOZORNENIE

Presvedčte sa o pevnom spojení spojovacích prvkov.

Na rozpojenie stlačte krúžok zásuvky rýchlospojky a vsuvku vysuňte von.

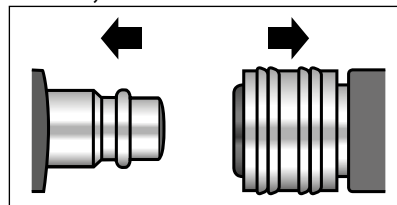

5. Na redukčnom ventile kompresora nastavte tlak, ktorý je vyšší než maximálny povolený pracovný tlak vzduchu na pohon pneumatického náradia.

6. Na výstup vzduchu zo zariadenia (Obr. 1, pozícia 3) pripojte vzduchovú hadicu, ktorú potom pripojíte k pneumatickému náradia.

! UPOZORNENIE

Tlaková hadica na pripojenie pneumatického náradia k úpravnej jednotke vzduchu by nemala byť dlhšia než 10 m, aby tlak vzduchu na vstupe do náradia nebol nižší než je nastavený tlak na redukčnom ventile úpravnej jednotky.

7. Zapnite kompresor
8. Regulátor tlaku povytiahnutím matice (Obr.1, pozícia 1) odistite a jej otáčaním nastavte maximálny pracovný tlak pre pneumatické náradie.

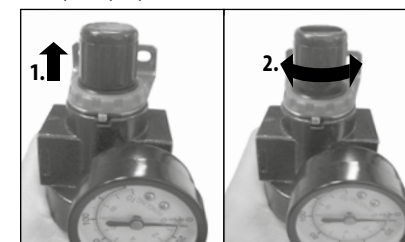

! UPOZORNENIE

Nikdy neprekračujte maximálny pracovný tlak predpísaný pre používané pneumatické náradie regulátor tlaku.

- Po nastavení tlaku maticu regulátora zatlačte.

VI. Vypúšťanie kondenzátu

VYPÚŠŤANIE KONDENZÁTU

Odtok kondenzátu z nádoby (Obr. 1, pozícia 6) je možný, iba ak nie je zariadenie natlakované, pretože pretlak vzduchu v nádobke uzatvára vypúšťací ventil (Obr. 1, pozícia 7).

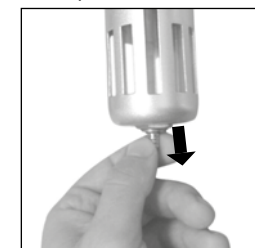

Uzatvorenie ventilu pretlakom vzduchu

POSTUP:

1. Na ventil na vypúšťanie kondenzátu (Obr. 1, pozícia 7) nasadíte hadičku s primeraným priemerom na odvod kondenzátu do vhodnej nádoby.
2. Vypnite kompresor a zo systému vypustíte vzduch. Poklesom tlaku v nádobke sa otvorí ventil na vypúšťanie kondenzátu (Obr. 1, pozícia 7) a kondenzát z nádobky vytečie.

! UPOZORNENIE

Kondenzát obsahuje aj olej z kompresora, preto ho nevyliavajte do odpadových vôd, ale odovzdajte na ekologickú likvidáciu.

VII. Demontáž a montáž nádobky na zachytávanie kondenzátu

DEMONTÁŽ

1. Stlačte poistku (Obr. 1, pozícia 5) na zaistenie nádobky, nádobkou pootočte do strany a odoberte ju.

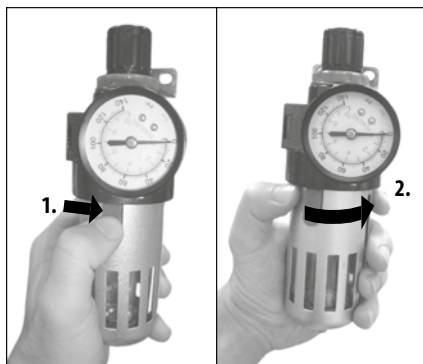

MONTÁŽ

Nádobku nasadíte späť tak, aby výstupky nádobky boli medzi výstupkami kovovej objímky zariadenia a nádobkou pootáčate do strany až do zacvaknutia poistky.

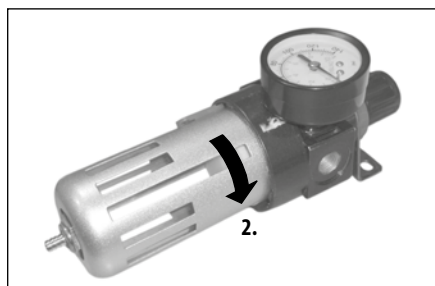
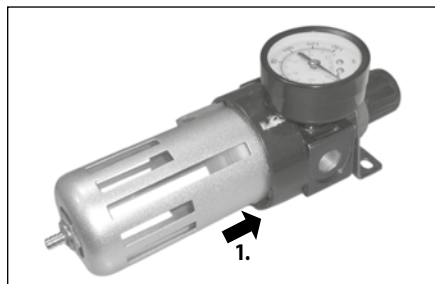

VIII. Skladovanie

Zariadenie skladujte na suchom mieste, kde teplota neklesne pod +5 °C a zaistíte aby bolo mimo dosahu detí.

IX. Likvidácia odpadu

Zariadenie odovzdajte k ekologickej likvidácii.

X. Záručná lehota a podmienky

ZÁRUČNÁ LEHOTA

Dňa 01.01.2003 vstúpil v účinnosť zákon č. 136/2002 Sb. zo dňa 15.03.2002, ktorým sa mení zákon č. 40/1964 Sb. a zákon č. 65/1965 Sb. vo znenie neskorších predpisov. Firma Madal Bal a.s. v súlade s týmto zákonom poskytuje na Vami zakúpený výrobok záruku dva roky od data predaja. Pri splnení záručných podmienok (uvedeno nižšie) Vám výrobok počas tejto doby bezplatne opraví autorizovaný servis firmy Madal Bal a.s. (servisná miesta sú na stránkach www.extol.eu).

ZÁRUČNÉ PODMIENKY

1. Predávajúci je povinný spotrebiteľovi tovar predviesť a riadne vyplniť záručný list. Všetky údaje musia byť v záručnom liste vypísané nezmazateľným spôsobom v okamihu predaja tovaru.
2. Už pri výbere tovaru starostlivo zvažte, aké funkcie a činnosti od výrobu požadujete. To, že výrobok nevyhovuje Vaším neskorším technickým nárokom, nie je dôvodom na jeho reklamáciu.
3. Pri uplatnení nároku na záručnú opravu musí byť tovar odovzdaný s riadne vyplneným originálom záručného listu alebo iným dokladom o kúpe.
4. V prípade reklamácie musí byť tovar odovzdaný v čistom stave, zbavený prachu či špiny a zabalený najlepšie v originálnom obale tak, aby pri preprave nedošlo k poškodeniu. V záujme presnej diagnostiky poruchy a jej dokonalého odstránenia spolu s výrobkom zašlite aj jeho originálne príslušenstvo.
5. Servis nenesie zodpovednosť za tovar poškodený prepravcom.
6. Servis ďalej nenesie zodpovednosť za zaslané príslušenstvo, ktoré nie je súčasťou základného vybavenia výrobku. Výnimkou sú prípady, kedy príslušenstvo nie je možné odstrániť z dôvodu chyby výrobku.
7. Záruka sa vzťahuje výlučne na závady spôsobené chybou materiálu, výrobnou montážou alebo technológiou spracovania.
8. Táto záruka nie je na ujmu zákonným právam, ale je dodatkom k nim.
9. Záručnú opravu je oprávnený vykonávať výhradne autorizovaný servis značky Extol.
10. Výrobca zodpovedá za to, že výrobok bude mať po celú záručnú lehotu vlastnosti a parametre uvedené v technických údajoch, pri dodržaní návodu na použitie. Zároveň si vyhradzuje právo na konštrukčné zmeny bez predchádzajúceho upozornenia.
11. Nárok na záruku zaniká, ak:
 - a) výrobok nebol používaný a udržiavaný podľa návodu na obsluhu.
 - b) bol vykonaný akýkoľvek zásah do konštrukcie stroja bez predchádzajúceho písomného povolenia vydaného firmou Madal Bal s.r.o., alebo zmluvným servisom.
 - c) výrobok bol používaný v iných podmienkach alebo na iné účely, než na ktoré je určený.
 - d) bola niektorá časť výrobku nahradená neoriginálnou súčasťou.
 - e) došlo k poškodeniu výrobku alebo k nadmernému opotrebeniu vinou nedostatočnej údržby.
 - f) výrobok havaroval alebo bol poškodený vyššou mocou.
 - g) škody vznikli pôsobením vonkajších mechanických, teplotných či chemických vplyvov.
 - h) chyby boli spôsobené nevhodným skladovaním, či manipuláciou s výrobkom.
 - i) výrobok bol používaný (pre daný typ výrobku) v agresívnom prostredí napr. prašnom, vlhkom.
 - j) výrobok bol použitý nad rámec prípustného zaťaženia.
 - k) bolo vykonané akékoľvek falšovanie záručného listu alebo dokladu o kúpe.
12. Výrobca nezodpovedá za chyby výrobku spôsobené bežným opotrebením alebo použitím výrobku na iné účely, než na ktoré je určený.
13. Záruka sa nevzťahuje na položky, u ktorých je možné očakávať opotrebenie v dôsledku ich normálnej funkcie (napr. lakovanie atď.)
14. Poskytnutím záruky nie sú dotknuté práva kupujúceho, ktoré sa ku kúpe viažu podľa osobitných právnych predpisov.

ZÁRUČNÝ A POZÁRUČNÝ SERVIS VYKONÁVA DISTRIBÚTOR:

Madal Bal s.r.o., Stará Vajnorská 37, 831 04 Bratislava
tel.: +421 2 4920 4752, fax: +421 2 4463 8451
E-mail: servis@madalbal.sk

Bevezetés

Tisztelt vásárlók,
köszönjük a bizalmukat, amelyet az Extol márka iránt nyilvánítottak ki azzal, hogy megvásárolták a munkalámpát. A munkalámpa az Európai Unió szabványai és előírásai szerinti, a megbízhatóságot, a biztonságot és a minőséget értékelő alapos vizsgálatoknak tett eleget.
Amennyiben bármilyen kérdésük lenne, kérjük, hogy lépjen érintkezésbe tanácsadó és vevőszolgálatunkkal.

www.extol.eu Fax: (1) 297-1270 Tel: (1) 297-1277

Gyártó: Madal Bal a. s., Průmyslová zóna Příluky 244, 76001 Zlín (Cseh Köztársaság)

Forgalmazó: Madal Bal Kft., 1183 Budapest, Gyömrői út 85-91. (Magyarország)

A kiadás dátuma: 7.10. 2011

I. Műszaki adatok

Objednávacie číslo	8865104
Maximálny tlak vzduchu	0,8 MPa
Maximálna teplota vzduchu	60 °C
Rozmer otvorov pre konektory rýchlospojok	1/4"
Objem nádobky na kondenzát	90 ml
Hmotnosť	0,5 kg

II. A szállított készlet tartalma

A szűrővel felszerelt nyomásszabályozó	1 db
Manométer	1 db
Használati utasítás	1 db

III. Jellemzés

A szűrővel és a manométerrel ellátott Premium 8865104 nyomásszabályozó a sűrített levegő nyomásának a szabályozását szolgálja, eltávolítja szintén a lecsapódott páratartalmat, illetve a kompresszorból kiáramló levegő olajtartalmának a maradékait. A jelen készülék alkalmazható az olajkód nélküli száraz levegőt igénylő pneumatikus szerszámok használásához, például a festékbevonatot felhordó pneumatikus szórópisztolyok használatakor.

IV. Alkatrészek és kezelési elemek

1. Nyomásszabályozó anyacsavar
2. Felrögzítő nyílások
3. Levegő kiáramlás
4. Manométer
5. Edényrögzítő biztosíték
6. Kondenzátum felfogó edényke
7. Kondenzátum ürítő szelep
8. Levegő beáramlás
9. Filter

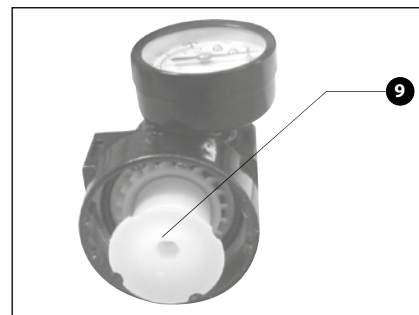
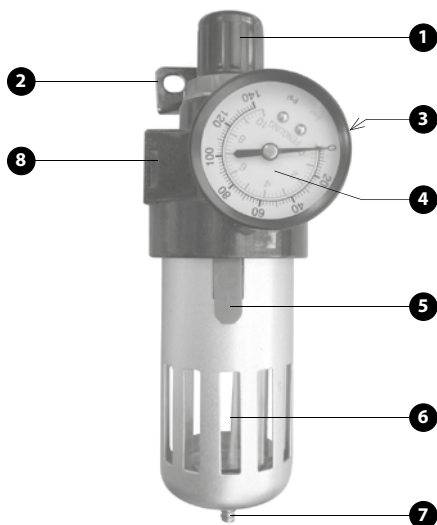

1. ábra

V. Használati előkészítés

1. A levegő kiáramlás és beáramlás nyílásaiba (1. ábra, 8. és 3. pozíció) csavarozza fel a gyorscsatlakozók konnektorait a nyomásálló tömlők csatlakoztatásához
2. A készüléket rögzítse fel úgy, hogy stabil helyzetben legyen.
3. A nyomásszabályozóra csavarozza fel a manométert az 1. ábra szerinti pozíciójába
4. A készüléket a légváltó egység légtömlőjével csatlakoztassa a kompresszorhoz.

A gyorscsatlakozó dugóját tolja be a gyorscsatlakozó aljzatába!

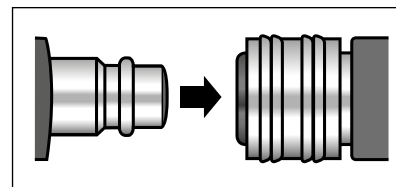

Szétcsatlakoztatáshoz nyomja be a gyorscsatlakozó aljzat gyűrűjét, és a bemeneti dugót tolja ki.

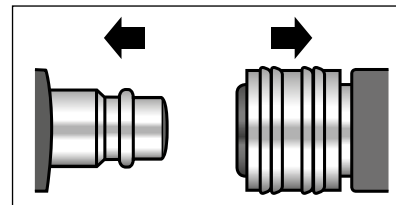

5. A kompresszor redukciós szelepeén állítsa be a pneumatikus szerszám meghajtásához szükséges, a maximális megengedett üzemi légnyomást meghaladó nyomásszintet.

6. A készülék légkiáramlás végződéséhez (1. ábra, 3. pozíció) csatlakoztassa azt a légtömlőt, amelyet a pneumatikus szerszámhoz fogja csatlakoztatni.

⚠ FIGYELMEZTETÉS

A légváltó egységet és a pneumatikus szerszámot összecsatlakoztató légtömlő hossza ne haladja meg a 10 métert, hogy készülékbe beáramló levegő nyomása ne legyen alacsonyabb, mint a légváltó egység redukciós szelepeén levő nyomásszint!

7. Kapcsolja be a kompresszort.
8. A nyomásszabályozó anyacsavart (1. ábra, 1. pozíció) a felfelé húzásával biztosítsa ki, majd az oldalirányú elfordításával állítsa be a pneumatikus szerszám maximális üzemi légnyomásának a szintjét.

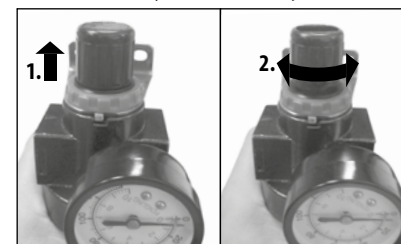

⚠ FIGYELMEZTETÉS

Minden esetben tilos az üzemeltett pneumatikus szerszám számára előírt maximális megengedett nyomásszintet túllépni!

- A légnyomás állítását követően a nyomásszabályozó szelepeét lenyomással rögzítse le.

VI. Kondenzátum ürítése

KONDEZÁTUM ÜRÍTÉSE

Az edény kondenzátum tartalmának a kifolyása (1. ábra, 6. pozíció) csak akkor lehetséges, ha a készülék nincs nyomás alatt, mivel az edény légtartalmának a túlnyomása elzárja az ürítő szelepet (1. ábra, 7. pozíció).

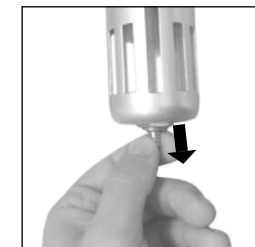

Szelep elzárása a levegő túlnyomása útján

ELJÁRÁS:

1. A kondenzátumot ürítő szelepre (1. ábra, 7. pozíció) helyezze fel a tömlőt, amelynek az átmérője megfelel a csapadék kiáramoltatásához egy megfelelő felfogó edénybe.
2. Kapcsolja ki a kompresszort, és a légtelenítse a készüléket. A légnyomás csökkenése kiváltja a kondenzátum ürítő szelepének a nyitását (1. ábra, 7. pozíció), és ekkor a felgyülemlett csapadék az edényből kiáramlik.

FIGYELMEZTETÉS

A kondenzátum szintén tartalmazza a kompresszorolaj maradványait is, ezért tilos ezt a szennyvíz csatornába üríteni. Szükségszerű, hogy a kondenzátum a szakhivatott hulladékgyűjtő központ által legyen környezetkímélő módon ártalmatlanítva.

VII. A kondenzátum felfogó edényke le- és beszerelése

LESZERELÉS

1. Nyomja le az edényrögzőt biztosítékát (1. ábra, 5. pozíció), és az edénykét fordítsa el oldalirányba, majd emelje ezt ki.

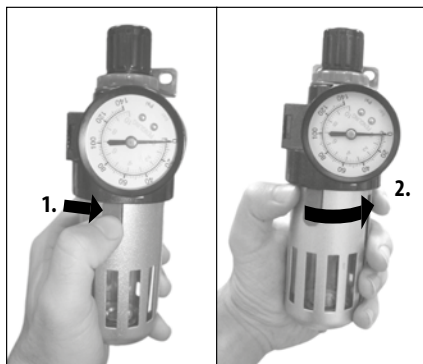

BESZERELÉS

Az edényt szerelje vissza úgy, hogy az edény bordái a készülék fémborða nyílásai mögé kerüljenek, és az edénykét fordítsa el oldalirányba mindaddig, amíg a biztosíték bekattanása hallható lesz.

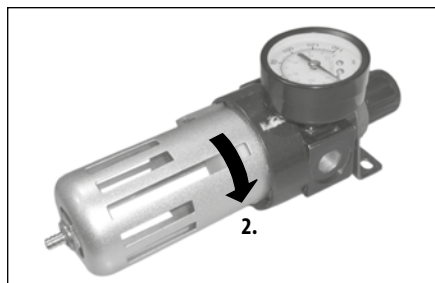
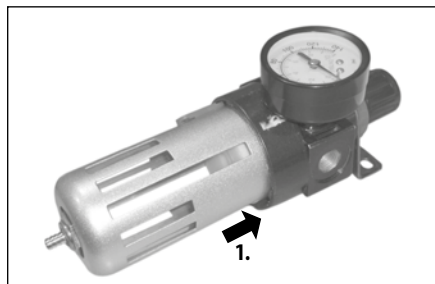

VIII. Tárolás

Felszerelés Száraz helyen, ahol a hőmérséklet +5 °C és biztosítja, hogy a gyermekek kezébe.

IX. Hulladék ártalmatlanítása

Berendezéseket kell benyújtani az ökológiai pusztítás.

X. Garanciális idő és garanciális feltételek

GARANCIÁLIS IDŐ

Jótállásra, szavatosságra vonatkozó jogszabályok, rendeletek: 151/2003. (IX.22) Korm. Rendelet; Ptk. 685.§ e) pont; Ptk. 305§ - 311/A-ig; 49/2003. (VII. 30.) GKM rendelet. Az említett törvények rendelkezéseivel összhangban a Madal Bal Kft. az Ön által megvásárolt termékre a jótállási jegyen feltüntetett garanciaidőt ad. Az alább megadott garanciális feltételek illetve a jótállási jegyen feltüntetett további

feltételek teljesülése esetén a termék javítását a Madal Bal Kft.-vel szerződéses kapcsolatban álló szakszerviz a garanciális időszakban díjmentesen végzi el.

GARANCIÁLIS FELTÉTELEK

1. Az eladó köteles a vevő részére átadni a rendben kitöltött jótállási jegyet. A jótállási jegybe minden adatot kitölthetetlenül, az értékesítés időpontjában kell bevezetni.
2. A termék kiválasztásakor a vevőnek át kell gondolnia, hogy a termék az általa kívánt tulajdonságokkal rendelkezik-e. Nem lehet később reklamációs ok, hogy a termék nem felel meg a vevő elvárásainak.
3. Garanciális javítási igény érvényesítésekor a terméket annak valamennyi tartozékával együtt, lehetőség szerint az eredeti csomagolásban, a rendben kitöltött jótállási jegy eredeti példányával és a vásárlást igazoló bizonylattal (blokk vagy számla) együtt kell átadni.
4. Reklamáció, javítási igény esetén a terméket tiszta állapotban, portól és szennyeződésektől mentesen, olyan módon becsomagolva kell átadni, hogy a termék szállítás közben ne sérüljön meg.
5. A szerviz nem felelős a termékek szállítás közben történő megsérüléséért.
6. A szerviz nem felelős a termékkel együtt beküldött olyan tartozékokkal kapcsolatban, amelyek nem tartoznak a termék alapfelszereléséhez. Kivételt képeznek azok az esetek, amikor a tartozékot a termékrol a tartozék károsodása nélkül nem lehet levenni.
7. A garancia kizárólag anyaghibák, gyártási hibák vagy technológiai feldolgozási hibák miatt bekövetkező meghibásodásokra vonatkozik.
8. A jelen garanciavállalás nem csökkenti a törvényes jogokat, hanem kiegészíti azokat.
9. A garanciális javításokat kizárólag a Madal Bal Kft.-vel szerződéses kapcsolatban álló szerviz jogosult elvégezni.
10. A gyártó felelős azért, hogy a termék a teljes garanciális időszokban – a termék használatára vonatkozó utasítások betartása esetén – a műszaki adatokban megadott tulajdonságokkal és paraméterekkel rendelkezzen. A gyártó egyúttal fenntartja a termék kialakításának előzetes figyelmeztetés nélkül történő változtatására vonatkozó jogát.
11. A garanciális igényjogosultság az alábbi esetekben megszűnik:
 - (a) a termék használata és karbantartása nem a kezelési útmutatóban megadottak szerint történt;
 - (b) a berendezésen a Madal Bal Kft. előzetes engedélye nélkül bármilyen beavatkozást végeztek, vagy a berendezés javítását olyan szerviz végezte, amely nem áll szerződéses kapcsolatban a Madal Bal Kft.-vel.
 - (c) a terméket nem megfelelő körülmények között vagy nem a rendeltetésének megfelelő célra használták;
 - (d) a termék valamely részegységét nem eredeti részegységre cserélték;
 - (e) a termék meghibásodása vagy túlzott mértékű elhasználódása nem megfelelő karbantartás miatt következett be;
 - (f) a termék meghibásodása vagy sérülése vis major miatt következett be;
 - (g) a meghibásodást külső mechanikai hatás, hőhatás vagy vegyi hatás okozta;
 - (h) a termék meghibásodása nem megfelelő körülmények között történő tárolás vagy nem szakszerű kezelés miatt következett be;
 - (i) a termék meghibásodása (az adott típusra nézve) agresszív környezetet jelentő (például poros vagy nagy nedvességtartalmú) környezetben történő használat miatt következett be;
 - (j) a termék használata a megengedett terhelésszint feletti terheléssel történt;
 - (k) a garancialevelet vagy a termék megvásárlását igazoló bizonylatot (blokk vagy számla) bármilyen módon meghamisították.
13. A gyártó nem felelős a termék normál elhasználódásával kapcsolatos, illetve a termék nem rendeltetészerű használata miatt bekövetkező hibákért.
14. A garancia nem vonatkozik a berendezés normál használata következtében várhatóan elhasználódó elemekre (például a lakkozásra, szénkefére, stb.).
15. A garancia megadása nem érinti a vevők azon jogait, amelyekkel a termékek vásárlásával kapcsolatban külön jogszabályok alapján rendelkeznek.

GARANCIÁLIS IDŐ ALATTI ÉS GARANCIÁLIS IDŐ UTÁNI SZERVIZELÉS

A termékek javítását végző szakszervizek címe, a javítás ügymenetével kapcsolatos információk a www.madalbal.hu weboldalon találhatóak meg, illetve a szakszervizek felsorolása a termék vásárlásának helyén is beszerezhető. Tanácsadással a (1)-297-1277 ügyfélszolgálati telefonszámon állunk ügyfeleink rendelkezésére.

