

EXTOL®
PREMIUM

NF 1 (8865041)

NF 2 (8865042)

IMPROVE YOUR DAY!

Hřebíkovačka / CZ

Klincovačka / SK

Szegező gép / HU



CE

Původní návod k použití

Preklad pôvodného návodu na použitie

Az eredeti használati utasítás fordítása

Úvod

Vážený zákazníku,

děkujeme za důvěru, kterou jste projevíli značce Extol zakoupením tohoto výrobku.

Výrobek byl podroben zevrubným testům spolehlivosti, bezpečnosti a kvality předepsaných normami a předpisy Evropské unie. S jakýmkoli dotazy se obraťte na naše zákaznické a poradenské centrum:

www.extol.cz Fax: +420 225 277 400 Tel.: +420 222 745 130

Výrobce: Madal Bal a. s., Průmyslová zóna Příluky 244, 76001 Zlín, Česká republika

Datum vydání: 27. 5. 2014

I. Technické údaje

Objednávací číslo	8865041	8865042
Typové číslo	NF 1	NF 2
	Hřebíkovačka dokončovací	Hřebíkovačka na konstrukce
Zatloukáací síla (při 6,9 bar)	970 Nm	1485 Nm
Max. pracovní tlak vzduchu	7 bar	7 bar
Max. tlak, který nesmí být překročen	8 bar	8 bar
Velikost vsuvky rychlospojky ¹⁾	1 / 4"	1 / 4"
Spotřeba vzduchu na jeden hřebík	1,0l	1,7l
Spotřeba vzduchu při nepřetržitém provozu k počtu hřebíků za min. ²⁾	93,4 l/min	153 l/min
Počet hřebíků za minutu	90	90
Počet hřebíků v zásobníku hřebíkovačky a sklon hřebíků v pásu	100/34°	80/34°
Hmotnost	2,0 kg	3,2 kg
Max. hladina akustic. tlaku* dle EN 12549 a EN ISO 4871; nejistota K	120±3 db(A)	120±3 db(A)
Max. hladina akustic. výkonu* dle EN 12549 a EN ISO 4871 ; nejistota K	130±3 db(A)	130±3 db(A)
Hladina vibrací dle ISO 8662-11 a EN 12096; nejistota K	2,5±1,5 m/s ²	2,5±1,5 m/s ²
Hadice pro přívod vzduchu		
Min. vnitřní průměr vzduchové hadice	6-8 mm	6-8 mm
Max. délka hadice	30 m	30 m

Požadovaná kvalita vzduchu

- zbavený vlhkosti (kondenzátu) pomocí filtru (odlučovače kondenzátu)
- s příměsí oleje pro pneumatické nářadí, který je do vzduchu přidáván přimazávačem (olejovačem)

* Hodnoty akustického tlaku a výkonu jsou vztažené na nářadí a nerepresentují vzniklý hluk v místě použití. Vzniklý hluk v místě použití závisí např. na pracovním prostředí, obrobku, podkladu obrobku, počtu zaražení apod.

V závislosti na podmínkách a umístění obrobku proveďte opatření ke snížení hluku, např. položením obrobku na podložky snižující hladinu hluku, snížení vibrací obrobku upnutím nebo přikrytím, nastavením nejmenšího požadovaného tlaku pro konkrétní případ práce.

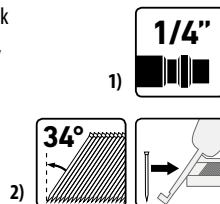

SPECIFIKACE POUŽITELNÝCH HŘEBÍKŮ

- Do hřebíkovačky NF 1 lze použít hřebíky v pásu s úhlem sklonu 34° a s těmito parametry.

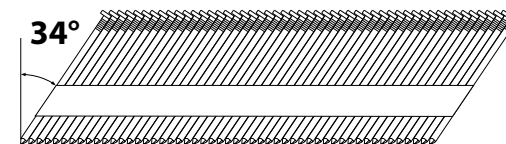
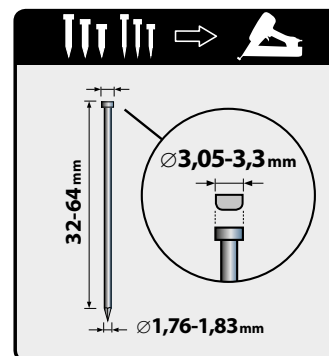

- Do hřebíkovačky NF 2 lze použít hřebíky v pásu s úhlem sklonu 34° a s těmito parametry.

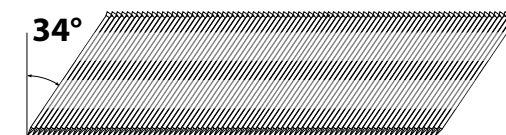
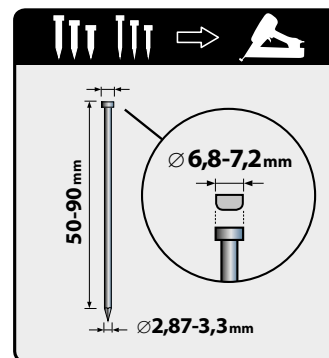

II. Doporučené příslušenství

➔ není součástí dodávky, nutno dokoupit

HŘEBÍKY

- Do hřebíkovačky NF1 lze použít hřebíky řady Extol Premium® s níže uvedenými rozměry a objednávacími čísly.

EXTOL PREMIUM		
Item No.		
8862633	32 mm	
8862634	38 mm	
8862636	50 mm	
8862638	64 mm	

- Do hřebíkovačky NF 2 lze použít hřebíky v pásu s úhlem sklonu 34° a s těmito parametry.

EXTOL PREMIUM		
Item No.		
8862603	50 mm	
8862604	75 mm	
8862605	90 mm	

VZDUCHOVÁ HADICE

- Pro přívod tlakového vzduchu doporučujeme použít polyuretanovou spirálovou vzduchovou hadici Extol Premium® s mosaznými rychlospojkami, které mají parametry a objednávací čísla v následující tabulce.

Objednávací číslo hadice			
8865131	6 mm	5 m	1/4"
8865132	6 mm	8 m	1/4"
8865133	6 mm	15 m	1/4"
8865135	8 mm	8 m	1/4"

⚠ UPOZORNĚNÍ

- Pro přívod tlakového vzduchu do hřebíkovačky je nutné používat výhradně vzduchovou tlakovou hadici s rychlospojkami určenou minimálně pro tlak vzduchu, kterým je hřebíkovačka poháněna.

ZAŘÍZENÍ NA ÚPRAVU STLAČENÉHO VZDUCHU

➔ Bližší informace k funkci a způsobu zapojení úpravných zařízení jsou v příslušné kapitole níže.

Objednávací číslo zařízení	Popis zařízení (úpravných jednotek)
8865101	Filtr na odstranění kondenzátu (vlhkosti z tlakového vzduchu)
8865102	Přímazávač (olejovač) pneumatického oleje
8865103	Regulátor tlaku s manometrem
8865104	Regulátor tlaku s manometrem a filtrem
8865105	Regulátor tlaku s manometrem, filtrem a rozprašovačem pneumatického oleje

OLEJ PRO PNEUMATICKÉ NÁŘADÍ

- Z provozních důvodů je nezbytné pneumatické nářadí pravidelně promazávat olejem pro pneumatické nářadí, který na trh uvádí řada výrobců. Olej určený pro pneumatické nářadí nepění a není agresivní vůči těsnícím prvkům v přístroji. Používání hřebíkovačky bez dostatečného promazávání olejem pro pneumatické nářadí vede k jejímu poškození.

III. Charakteristika

- Pneumatické hřebíkovačky Extol Premium® NF1 a NF2 jsou určeny pro spojovací práce - zejména dřevěných materiálů - prostřednictvím hřebíků, jejichž specifikace je pro daný model hřebíkovačky uvedena v technických údajích.
- Dokončovací hřebíkovačka Extol Premium NF 1® je určena pro středně zátěžové spojovací práce (např. podbíjení, pokrývačské práce, obkládací práce, konstrukce nábytku, plotu, lištování, apod.)
- Hřebíkovačka na konstrukce Extol Premium NF 2® je určena pro těžší konstrukční práce, např. tvorba bednění, trámových konstrukcí z trámů apod.

PRO OBA MODELY

- Magnéziové tělo pro snadnou ovladatelnost a méně únavnou práci.

- Pogumovaná rukojeť pro příjemnější a bezpečnější držení



- Polohovatelný výfuk vzduchu.

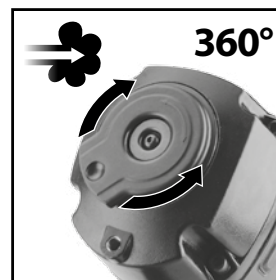

- Nastavitelná hloubka nastřeleného hřebíku.



PRO MODEL NF 1

- Snímatelná gumová čepička zabraňuje poškození pracovní plochy údery.

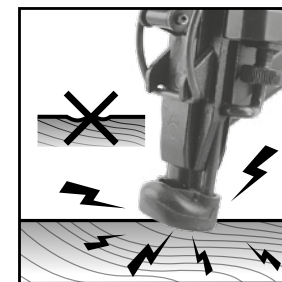

- Beznástrojový přístup k ústí pro snadné a rychlé vyjmutí zaseklého či poškozeného hřebíku.

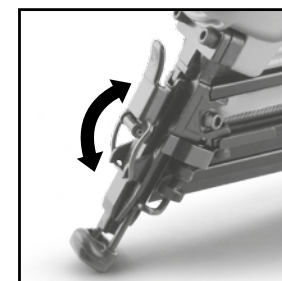

PRO MODEL NF 2

- Možnost sekvenčního a kontaktního nastřelování hřebíků.

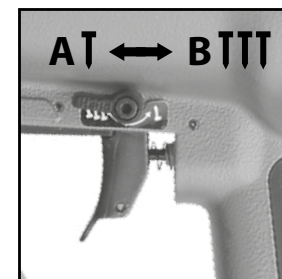

IV. Součásti a ovládací prvky

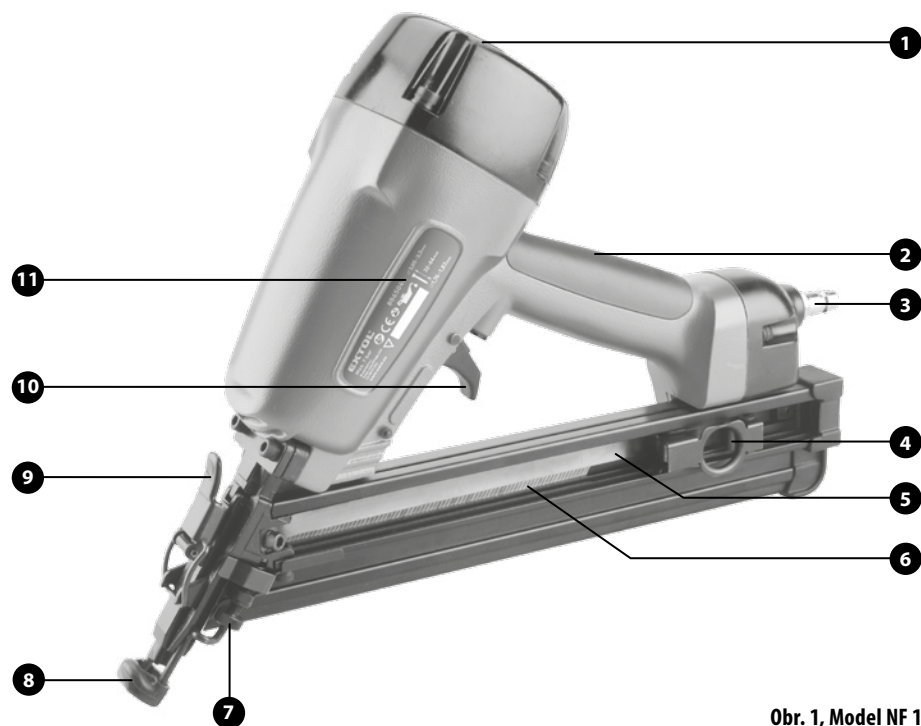

Obr. 1, Model NF 1

Obr.1; Pozice-popis

1. Polohovatelný výstup vzduchu
2. Pogumovaná rukojeť
3. Vsvka rychlospojky
4. Posuvník hřebíků v zásobníku
5. Zásobník hřebíků
6. Pás hřebíků
7. Regulační kolečko nastavení hloubky nastřeleného hřebíku
8. Bezpečnostní pojistka s gumovou čepičkou
9. Páčka přístupu k ústí pro vyjmutí poškozeného hřebíku
10. Spoušť
11. Štítek s technickými údaji

Obr.2; Pozice-popis

1. Polohovatelný výstup vzduchu
2. Pogumovaná rukojeť
3. Vsvka rychlospojky
4. Zásobník hřebíků
5. Posuvník hřebíků v zásobníku
6. Pás hřebíků
7. Bezpečnostní pojistka
8. Šrouby pro nastavení hloubky nastřeleného hřebíku
9. Štítek s technickými údaji
10. Páčka pro nastavení sekvenčního/kontaktního nastřelování
11. Spoušť

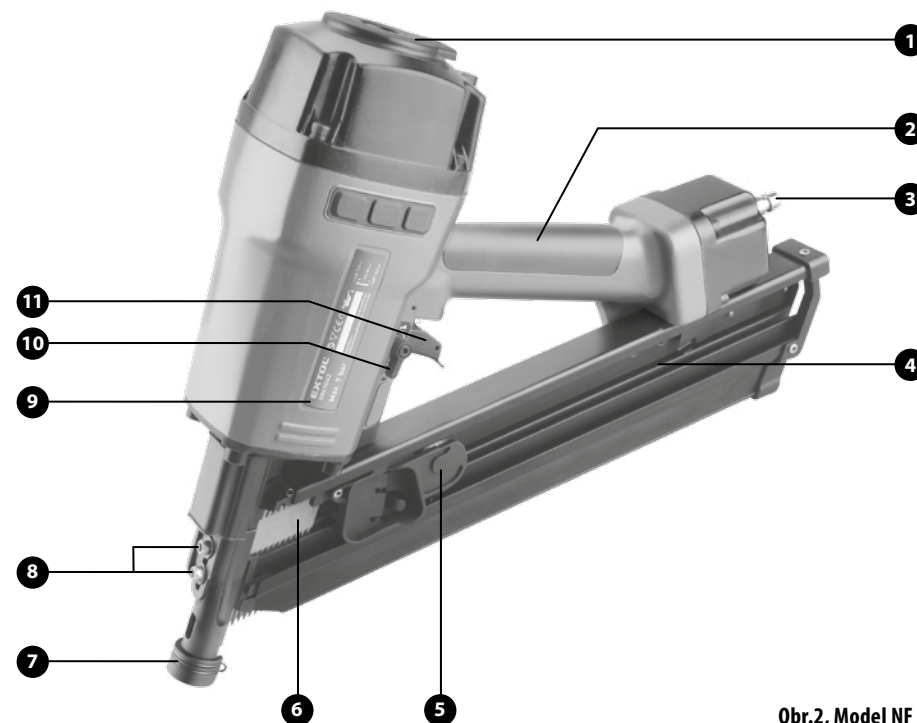

Obr.2, Model NF 2

V. Příprava hřebíkovačky k použití

⚠ UPOZORNĚNÍ

- Před použitím hřebíkovačky si pozorně přečtěte celý návod k použití, neboť výrobce nenese odpovědnost za škody, případně zdravotní újmu nebo poškození výrobku způsobené jeho nevhodným použitím, které je v rozporu s tímto návodem. Návod ponechte přiložený u výrobku, aby se s ním obsluha výrobku mohla seznámit. Zamezte znehodnocení tohoto návodu.

1) Volba dostatečně výkonného kompresoru

- Pro zajištění nejlepšího výkonu pneumatické hřebíkovačky je nezbytné, aby měl kompresor kapacitu pokrýt spotřebu vzduchu hřebíkovačky 93,4/153 l/min (dle modelu hřebíkovačky) při tlaku 7 bar. Kapacita kompresoru je dána jeho plnicím

výkonem při daném tlaku. Pokud je plnicí kapacita kompresoru nižší, musí být kompenzována dostatečným objemem tlakové nádoby kompresoru. Jedná se o kompresory s příkonem minimálně 1500 W a s objem tlakové nádoby alespoň 50 litrů. Nedostatečně výkonný kompresor nedokáže zajistit maximální výkon pneumatické hřebíkovačky.

2) Volba vzduchové hadice pro připojení ke kompresoru

- Pro spojení hřebíkovačky s kompresorem musí být zvolena vzduchová hadice, která je určena pro stlačený vzduch.
- Na vzduchové hadici je uveden údaj s max. hodnotou tlaku vzduchu, který nesmí být z bezpečnostních

důvodů překročení. Hodnota tlaku vzduchu určeného pro pohon hřebíkovačky tudíž nesmí být vyšší, než je hodnota tlaku uvedená na hadici.

- Vzduchová hadice musí mít průměr 6–8 mm, aby umožnila dostatečný průtok vzduchu, který je důležitý pro výkon hřebíkovačky.
- Hadice musí být na konci osazena vsuvkou a zásuvkou rychlospojky, jimiž lze hadici připojit k ostatním zařízením.

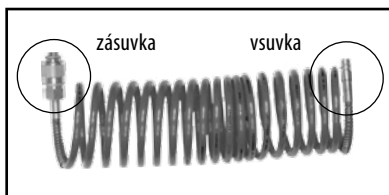

Obr. 3

- Délka vzduchové hadice by neměla překročit 30 m z důvodu poklesu tlaku na výstupu z hadice z důvodu velkého sloupce vzduchu v hadici.

3) Připojení hřebíkovačky ke kompresoru-úprava vzduchu

⚠ VÝSTRAHA

- Pneumatická hřebíkovačka je poháněna stlačeným vzduchem, který musí být zbaven vlhkosti-kondenzátu a musí být s příměsí pneumatického oleje. K tomuto účelu slouží přídatná zařízení vyobrazená a popsána ve schématu na obr.4, která musí být nainstalována před vstupem vzduchu do hřebíkovačky v uvedeném pořadí.

Poznámka:

O vlhkosti vzduchu vycházejícího z kompresoru se lze přesvědčit strčením kousku tvrdšího papíru do proudu vzduchu při odjštění přetlakového ventilu. Na papíře budou patrné mokré stopy.

- Stlačený vzduch, který nebude vysušen a nebude s příměsí pneumatického oleje, způsobí poškození vnitřních částí hřebíkovačky.

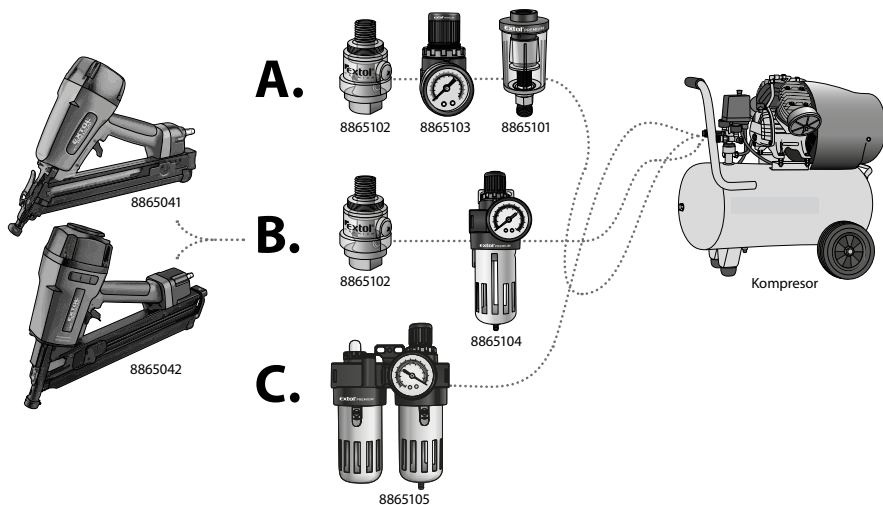

Obr.4

(pod obrázkami jednotlivých zařízení jsou uvedena jejich objednávací čísla)

Objednávací číslo zařízení (obr.4)	Popis zařízení (úpravných jednotek)
8865101	Filtr
8865102	Přimazávač pneumatického oleje
8865103	Regulátor tlaku s manometrem
8865104	Regulátor tlaku s manometrem a filtrem
8865105	Regulátor tlaku s manometrem, filtrem a rozprašovačem pneumatického oleje

⚠ UPOZORNĚNÍ

- Jednotky pro úpravu vzduchu nejsou součástí dodávaného příslušenství, ale je nutné je dokoupit.

POPIS FUNKCE ÚPRAVNÝCH JEDNOTEK VZDUCHU

Filtr (odlučovač kondenzátu)- odstraňuje ze stlačeného vzduchu vodu (kondenzát), která vznikla v kompresoru stlačením vodní páry ve vzduchu.

Přimazávač oleje (olejovač)- přidává do proudu stlačeného vzduchu pneumatický olej, který se vzduchem dostává dovnitř nářadí a chrání jeho součástky proti zadření a rychlému opotřebení.

Poznámka:

- Úpravná jednotka 8865105 má v sobě rozprašovač pneumatického oleje, který vytváří olejovou mlhu.

Regulátor tlaku-umožňuje správně nastavit tlak vzduchu, který je potřebný pro optimální a bezpečné fungování hřebíkovačky, neboť může dojít k překročení max. pracovního tlaku vzduchu pro hřebíkovačku na výstupu kompresoru.

MOŽNÉ ZPŮSOBY ZAPOJENÍ (VIZ. SCHEMA NA OBR. 4)

⚠ UPOZORNĚNÍ

- Pořadí úpravných zařízení zobrazených ve schématu na obr.4 musí být při zapojování zachováno.
- Při používání úpravných jednotek vzduchu se řiďte informacemi uvedenými v jejich návodu k použití.
- Pro zapojení úpravných zařízení lze použít tyto rychlospojky Extol, které se dají objednat pod uvedenými objednávacími čísly.

TYPY KONEKTORŮ MOSAZNÝCH PONIKLOVANÝCH RYCHLOSPOJEK EXTOL PREMIUM® SE ZÁVITEM G 1/4"

Obrázek	Typ	Obj. číslo
	Zásuvka s vnějším závitem	8865111
	Zásuvka s vnitřním závitem	8865114
	Vsuvka s vnějším závitem	8865121
	Vsuvka s vnitřním závitem	8865124

- **Všechny závitové spoje připojovaných součástí utěsníte teflonovou páskou, aby nedocházelo k úniku vzduchu.**

- ➔ Okolo závitu těsně navíjete teflonovou pásku (např. Extol obj. č.47532), a pak ji lehce k závitu přimáčkněte, viz obr.5.



Obr. 5

- **Potřebné směsi suchého vzduchu a pneumatického oleje o správném tlaku lze dosáhnout třemi různými způsoby** (v závorce jsou uvedena obj. čísla úpravných zařízení):

A) POMOCÍ TŘÍ ÚPRAVNÝCH JEDNOTEK (1 + 1 + 1)

- Přimazávač oleje (8865102)
- Regulátor tlaku s manometrem (8865103)
- Filtr (8865101)

POSTUP

1. Přimazávač oleje naplníte pneumatickým olejem a našroubujete jej do závitu na vstupu vzduchu do hřebíkovačky.
2. Do závitu přimazávače oleje našroubujete regulátor tlaku, na který z druhé strany nainstalujete vsuvku rychlospojky, kterou pak zasuňte do zásuvky vzduchové hadice.
 - Spojení vsuvky se zásuvkou rychlospojky provedte vzájemným zasunutím do sebe, přičemž musí dojít k zacvaknutí. Jen tak jsou spojované části bezpečně spojeny.
 - Pro jejich rozpojení stlačte konektor zásuvky rychlospojky (obr.6).

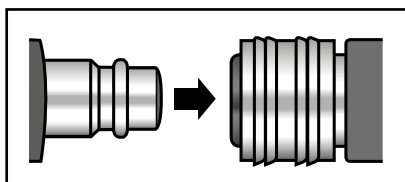

Spojení

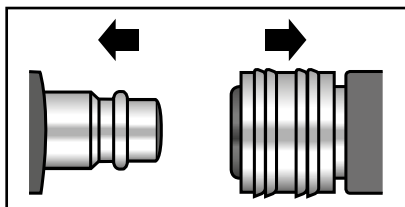

Rozpojení



Obr.6, Schéma zapojení

⚠ UPOZORNĚNÍ

- Přimazávač oleje je nutné nainstalovat přímo na vstup vzduchu do nářadí, aby se pneumatický olej dostal do nářadí a nezůstával v hadici.
 - Regulátor tlaku je nutné nainstalovat také blízko vstupu vzduchu do nářadí, aby nedocházelo k poklesu tlaku v důsledku většího sloupce vzduchu v hadici.
3. Na výstup vzduchu z kompresoru, nebo před regulátor tlaku nainstalujte filtr pro odstranění kondenzátu.
 - ➔ Vzduchový filtr osadíte koncovkami rychlospojek podle toho, zda bude filtr nainstalován za regulátorem tlaku, nebo na výstupu vzduchu z kompresoru (závity utěsníte teflonovou páskou).

Osazení filtru konektory rychlospojek pro připojení na výstup vzduchu z kompresoru a připojení ke vzduchové hadici (obr.7).

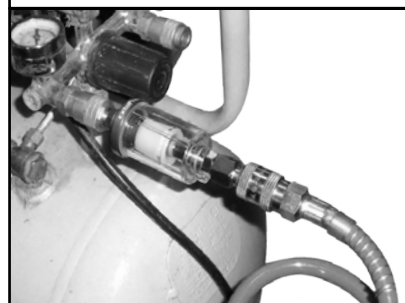
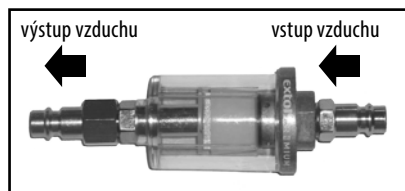

Obr. 7

B) POMOCÍ DVOU ÚPRAVNÝCH JEDNOTEK (1 + 2 v jednom)

- Přimazávač oleje (8865102)
- Regulátor tlaku s manometrem a filtrem (8865104)

POSTUP

1. Přimazávač oleje nainstalujte na vstup vzduchu do hřebíkovačky.
2. Regulátor tlaku s manometrem a filtrem spojte s přimazávačem oleje na hřebíkovačce krátkou vzduchovou hadicí (neinstalujte jej přímo na rukojeť hřebíkovačky-zařízení lze zavěsit).

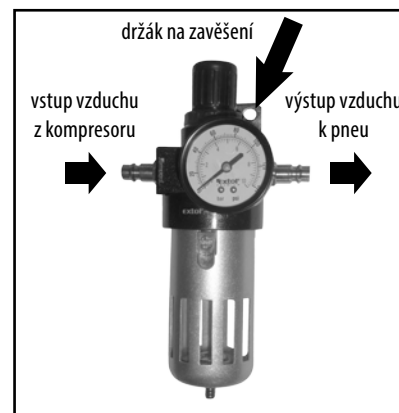

Obr. 8

3. Úpravnou jednotku připojte vzduchovou hadicí ke kompresoru.

⚠ UPOZORNĚNÍ

- Výstup vzduchu z kompresoru připojte ke správnému otvoru na úpravném zařízení, viz. obr.8.

C) POMOCÍ JEDNÉ ÚPRAVNÉ JEDNOTKY (3 v jednom)

- Regulátor tlaku s manometrem, filtrem a rozprašovačem pneumatického oleje (8865105).

POSTUP

1. Nádoby úpravné jednotky, která je určena na pneumatický olej naplníte pneumatickým olejem.
2. Na vstup úpravné jednotky připojte vzduchovou hadicí vzduch z kompresoru. Na výstup vzduchu z úpravné jednotky připojte vzduchovou hadicí a napojte ji na vstup vzduchu do hřebíkovačky, viz obr.9.
 - ➔ Tato úpravná jednotka je určena k zavěšení a není určena k přímému napojení na hřebíkovačku, ale k připojení prostřednictvím vzduchové hadice.
 - ➔ Zajistěte, aby vzduchová hadice mezi touto úpravnou jednotkou a hřebíkovačkou nebyla dlouhá, jinak bude docházet k hromadění pneumatického oleje v hadici a nedostane se do hřebíkovačky.

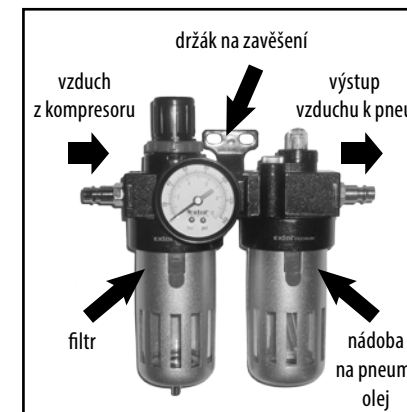

Obr. 9

⚠ UPOZORNĚNÍ

- Pravidelně kontrolujte, zda je v přimazávači oleje pneumatický olej, jinak by mohlo dojít k poškození nářadí v důsledku nedostatečného promazávání.

Poznámka:

- Některé kompresory mají na výstupu tlakového vzduchu již zabudovaný filtr na odstranění kondenzátu ze vzduchu, tudíž není potřeba další filtr instalovat.

PŘIPOJUJETE-LI HŘEBÍKOVACKU K CENTRÁLNÍMU ROZVODU VZDUCHU, ZAJISTĚTE NÁSLEDUJÍCÍ OPATŘENÍ:

- Hřebíkovačka smí být připojena pouze na zdroj vzduchu, u něhož nemůže dojít k překročení max. pracovního tlaku vzduchu více než o 10 %; u rizika vyššího tlaku musí být do vedení zabudován redukční ventil s vestavěným omezovačem tlaku.
- Dbejte na to, aby rozvody vzduchu měly spád (nejvyšší bod by měl být ve směru ke kompresoru). V nižších bodech by měl být instalován snadno přístupný filtr na jímání kondenzátu.
- Odbočky z rozvodného systému vzduchu by měly být připojeny na rozvod se shora.
- Odbočky pro hřebíkovačky musí být opatřeny prostředně u připojovacího místa úpravním zařízením vzduchu (filtr (odlučovač vody) a přimazávač oleje).

4) Vložení hřebíků do zásobníku hřebíkovačky

- Do hřebíkovačky smí být vloženy pouze hřebíky, které svými rozměry, tvarem hlavičky a sklonem v pásu odpovídají specifikaci popsané v technických údajích.
- Délku a průměr hřebíků vždy volte podle tloušťky spojovaného materiálu, zátěže a s ohledem na trvanlivost spoje (např. vliv klimatických podmínek venku).

1. Do drážky zásobníku ze strany zasuňte pás hřebíků orientovaný ve sklonu zásobníku dle obr. 10

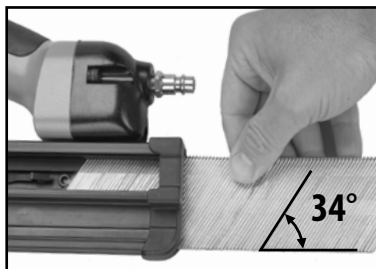

Obr. 10, zasunutí hřebíků do zásobníku

2. Posuvník ručně posuňte tak, aby tlačil na konec pásu hřebíků v zásobníku, viz obr.11



Obr. 11, nastavení posuvníku hřebíků

5) Nastavení hloubky zaráženého hřebíku



- Pro optimální nastavení hloubky je nutné provést zkušební nástřely na vzorku materiálu.

➔ U modelu NF1 se nastavení hloubky provádí otáčením šroubu dle obr.12

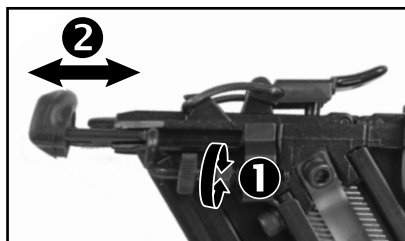

Obr. 12, nastavení hloubky zarážení u NF1

➔ U modelu NF2 musí být pro nastavení hloubky povoleny obě matice dle obr.13.

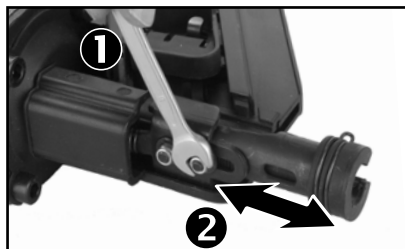

Obr. 13, nastavení hloubky zarážení u NF2

Poznámka:

Hloubku nastřelených hřebíků je možné regulovat tlakem vzduchu. Je to však závislé na tloušťce a délce hřebíků a také na tvrdosti a síle materiálu, do kterého jsou hřebíky nastřelovány. Nastavení tlaku vzhledem k hloubce nastřelených hřebíků je nutné zjistit praktickými zkouškami.

6) Nastavení směru výfuku vzduchu

- ➔ Nastavte směr výfuku vzduchu tak, aby nesměřoval na Vás (obsluhu) a na okolostojící, protože výstupní vzduch obsahuje příměs pneumatického oleje a není zdravé ho dýchat. Rovněž může zanechat mastné stopy na oblečení.

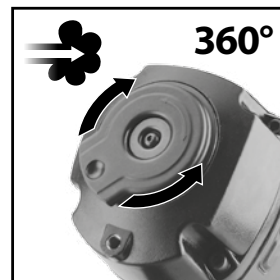

Obr. 14

7) Nastavení režimu sekvenčního a kontaktního nastřelování

⚠ UPOZORNĚNÍ

- Platí pouze pro model NF2.
- Sekvenčním nastřelováním se rozumí nastřelování jednotlivých hřebíků hustě vedle sebe při nepřerušovaném posouvání hřebíkovačky po pracovní ploše bez zvedání, přičemž pro každé nastřelení hřebíku je nutné zmáčknout spoušť.
- Kontaktním nastřelováním se rozumí nastřelování jednotlivých hřebíků při vzdálení hřebíkovačky od pracovní plochy. Při tomto způsobu nastřelování jsou hřebíky od sebe více vzdáleny.
- ➔ Přepínání mezi sekvenčním (obr.15) a kontaktním (obr.16) nastřelováním provedte páčkou u spouště, viz. obr. 17.

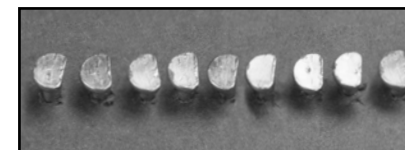

Obr. 15, sekvenční nastřelování

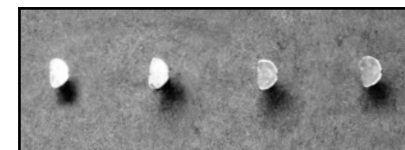

Obr. 16, kontaktní nastřelování

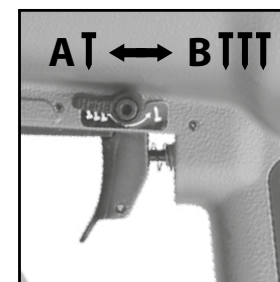

Obr. 17, přepínání mezi sekvenčním a kontaktním nastřelováním

8) Spuštění kompresoru a nastavení tlaku

- Po připojení všech úpravných jednotek vzduchu zapněte kompresor a na regulátoru tlaku na výstupu vzduchu z kompresoru a na regulátoru tlaku úpravných jednotek nastavte tlak max. do 7 bar a tlakovou nádobu kompresoru nechte natlakovat na tento tlak.
- Potřebný tlak vzduchu pro nastřelování hřebíků je závislý na průměru a délce hřebíku a také na tvrdosti a tloušťce materiálu, do kterého budou dané hřebíky nastřelovány a tudíž není nutné pro slabší hřebíky nastřelované do tenčího materiálu nastavovat max. pracovní tlak 7 bar. Potřebný pracovní tlak je tudíž nutné zjistit zkouškami na vzorku daného materiálu.

⚠ UPOZORNĚNÍ

- Z bezpečnostních důvodů by používání hřebíkovačky mělo být prováděno při co nejnižším pracovním tlaku vzduchu, také se tím sníží hladina hluku, opotřebení nářadí a spotřeba energie.
- Nikdy nepřekračujte max. pracovní tlak vzduchu 7 bar.
- Ověřte vzduchotěsnost všech spojů. V případě netěsnosti kompresor vypněte, vzduchový systém odtlakujte (viz. kapitola VII. a zajistěte vzduchotěsnost spoje teflonovou páskou).
- ➔ Používáte-li úpravnou jednotku 8865105-regulátor tlaku s manometrem, filtrem a rozprašovačem pneumatického oleje, je po zapnutí kompresoru nutné nastavit a vyladit intenzitu rozprašování pneumatického oleje na regulátoru.

VI. Používání hřebíkovačky

- 1) **Hřebíkovačku uchopte za rukojeť a bezpečnostní pojistkou ji přiložte k pracovní ploše (obr.18).**

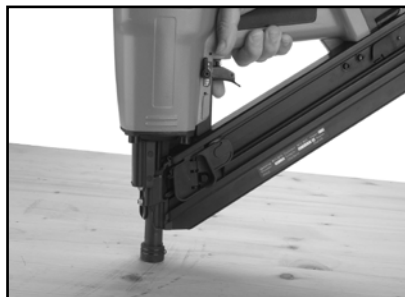

Obr. 18

- 2) **Hřebíkovačku přitlačte k ploše tak, aby došlo ke stlačení bezpečnostní pojistky a poté zmáčkněte spoušť (obr.19).**

- Bez zmáčknutí bezpečnostní pojistky nelze nastřelovat hřebíky.

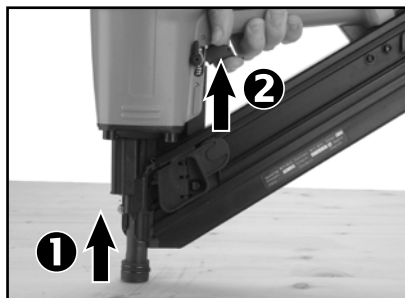

Obr. 19

⚠ UPOZORNĚNÍ

- Před vlastní prací přezkoušejte bezvadnou funkci hřebíkovačky tak, že ji ústím přitisknete na kus dřeva nebo dřevěný materiál a jednou či dvakrát provedete zkušební nástřel. Nefunguje-li hřebíkovačka správně nebo má nějakou závadu (např. poruchu spouště), odpojte ji od přívodu vzduchu, odtlakujte ji, pokud možno vyprázdněte zásobník

a zajistěte její opravu prostřednictvím prodejce v autorizovaném servisu značky Extol®.

- ➔ Vzdálenost mezi nastřelenými hřebíky je dána velikostí přitlaku hřebíkovačky k pracovní ploše a následným odskočením hřebíkovačky do dalšího místa při nastřelení hřebíku. Větší přitlak tedy vede k menšímu odskočení hřebíkovačky do dalšího místa a tudíž k nastřelování hřebíků s menší vzdáleností od sebe.
- Požadovanou vzdálenost mezi nastřelenými hřebíky ve vztahu k přitlaku hřebíkovačky a nastřelování hřebíků v linii vyžaduje praktickou zkušenost na vzorku materiálu.
- ➔ Rozdíl mezi sekvenčním a kontaktním nastřelováním u hřebíkovačky NF 2 je vysvětlen výše, přičemž vliv přitlaku hřebíkovačky na vzdálenost mezi nastřelenými hřebíky je obdobný.

⚠ UPOZORNĚNÍ

- Vyvarujte se spouštění hřebíkovačky při prázdném zásobníku.
- Při práci s hřebíkovačkou kontrolujte množství kondenzátu v nádobce filtru (odlučovače). Pokud je plná, vyprázdněte ji.

ODSTRANĚNÍ UVÍZLÉHO/POŠKOZENÉHO HŘEBÍKU

- Pokud dojde k zaseknutí či vzpříčení hřebíku v ústí hřebíkovačky, pro přístup k ústí u modelu NF1 odklopte přední páčku, viz obr.1, pozice 9 a uvízlý hřebík vyjměte pomocí kleští.
- U modelu NF 2 je díky většímu průměru ústí umožněn přístup zespodu nebo ze strany zásobníku po vyjmutí pásu hřebíků ze zásobníku.

VII. Odstavení z provozu

⚠ UPOZORNĚNÍ

- Před jakoukoli údržbou a čištěním odpojte hřebíkovačku od přívodu vzduchu tak, že vypnete kompresor, odpojte přívod vzduchu (vzduchovou hadici) od hřebíkovačky a ze zásobníku vyjměte hřebíky.

Před delší pracovní přestávkou nebo skončením práce proveďte následující úkony:

1. Vypněte kompresor, regulátor tlaku kompresoru nastavte na minimum a vypouštěcím ventilem ze vzdušníku a rozvodného systému vzduchu (vzduchové hadice) vypustěte vzduch.
2. Vzduchovou soustavu pro přívod vzduchu demontujte.
3. Ze zásobníku hřebíkovačky vyjměte hřebíky.
4. Z nádoby filtru (odlučovače kondenzátu ze vzduchu) a tlakové nádoby kompresoru vypustěte kondenzát (při ukončení práce).

VIII. Bezpečnostní pokyny pro hřebíkovačku

- Při práci noste ochranné brýle, ochranu sluchu, která je schopna hluk při nastřelování výrazněji utlumit, vhodné rukavice a vhodný pracovní oděv.
- Při plnění zásobníku hřebíky nesmí být nářadí drženo tak, aby ústí směřovalo na tělo uživatele nebo ostatní osoby. Před plněním zásobníku odpojte hřebíkovačku od přívodu vzduchu a odtlakujte ji.
- Hřebíkovačku nepoužívejte, jste-li unaveni, pod vlivem alkoholu, či jiných látek ovlivňujících pozornost. Zamezte používání nářadí dětmi, nepoučenými nebo duševně a fyzicky nezpůsobilými osobami. Ani vy sami tak nečítejte. Zajistěte, aby si děti s přístrojem nehrály.
- Před zahájením každé pracovní činnosti z přístroje odstraňte všechny seřizovací a montážní nástroje a přezkoušejte nezávadnou funkci bezpečnostního a spouštěcího mechanismu, jakož i dotažení všech šroubů a matic.
- K připojení hřebíkovačky musí být použity k tomu určené nezavíratelné vzduchové rychlospojky, aby po odpojení v nářadí nezůstal žádný vzduch.
- Rychlospojky vzduchového systému chraňte před poškozením a znečištěním. Vniknutí hrubého prachu, třísek, písku apod. vede k netěsnostem a k poškození hřebíkovačky a rychlospojek.
- Rychlospojky musí těsnit a musí dojít k zacvaknutí při nasazení na svukku rychlospojky. Nepoužívejte vadné rychlospojky či vzduchové hadice s vadnými rychlospojkami.
- K pohonu hřebíkovačky se musí používat pouze stlačený vzduch a nikoli jiné plyny jako např. stlačený kyslík, dusík, hořlavé a výbušné plyny apod.
- Nepřekračujte max. pracovní tlak stlačeného vzduchu. Je proto důležité použít přidavný regulátor tlaku, aby nemohlo dojít k překročení max. dovoleného tlaku.
- Hřebíkovačku nepoužívejte v prostředí s nebezpečím výbuchu a požáru, neboť při zarážení hřebíků mohou vznikat jiskry.
- Držák pro upevnění hřebíkovačky na podložku musí být výrobcem navržen tak, aby bylo možné nářadí bezpečně upnout pro předpokládaný účel použití a odolávalo poškození, deformaci nebo posunutí.

- Hřebíkovačku nespouštějte pokud není přiložena na pracovní plochu. V žádném případě není dovoleno ručně stisknout bezpečnostní pojistku hřebíkovačky a vystřelovat hřebíky do volného prostoru. Vyvarujte se ohrožení volně letícími hřebíky nebo nadbytečného zatížení nářadí.
- Bezpečnostní pojistka a spoušť nesmí být ze zařízení v žádném případě demontována či zajištěna ve stisknuté poloze.
- Hřebíkovačku držte při práci tak, aby nemohlo dojít ke zranění hlavy nebo těla při zpětném rázu v důsledku poruchy zásobování energií nebo tvrdých míst v obrobku a také k zasažení těla odraženým hřebíkem od tvrdého podloží při nezachycení hřebíku obrobkem (např. na hranách).
- Na nářadí nesmějí být prováděny žádné provizorní opravy nevhodným nářadím či použitím neoriginálních náhradních dílů výrobce, či nářadí nesmí být nijak jinak upravováno pro jiný účel použití.
- Hřebíkovačkou nemířte na sebe ani na okolostojící.
- Při přemístění hřebíkovačku od přívodu stlačeného vzduchu, zvláště když používáte žebřík nebo se pohybujete v neobvyklé poloze těla.
- Hřebíkovačku přenášejte pouze držetím za rukojeť s nestisknutou uvolněnou spouští.
- Pracujte na dobře osvětleném pracovním místě.
- Dbejte na pracovní prostředí. Hřebíky při nastřelování mohou porazit slabé obrobky nebo při práci v rozích a na hranách mohou sklouznout a při tom ohrozit osoby.
- Zajistěte, aby se do blízkosti pracovního místa nedostaly visící volné části oblečení, řetízky, dlouhé vlasy, rukavice apod., neboť může dojít k jejich zachycení záražecím mechanismem přístroje.
- Udržujte ruce a všechny části těla v dostatečné vzdálenosti a v bezpečném místě od pracovního místa, aby nemohlo dojít např. k nastřelení hřebíku do končetiny při nezachycení obrobkem.



- Při práci si zajistěte stabilní postoj, neboť při narážení hřebíků vznikají reakční rázy, které mohou vést

k nestabilitě obsluhy. Z tohoto důvodu hřebíkovačku nepoužívejte na žebřících, židlích, lešení či na jiném nedostatečně stabilním podkladu a při následujících činnostech:

- pokud při přechodu od jednoho místa zarážení k dalším je nutno použít lešení, schody, žebříky nebo střešní latě apod.
 - při zavírání beden nebo bednění
 - při připevňování pomůcek pro zabezpečení nákladu, např. na automobilech a vagoněch.
- Pokud může dojít při práci k zasažení skrytých rozvodných vedení elektřiny, plynu, vody, páry apod., použijte k detekci těchto vedení vhodný detektor kovu a elektřiny. Při zasažení těchto vedení může dojít k úrazu elektrickým proudem, neboť kovové části hřebíkovačky budou pod napětím, dále k výbuchu či ke vzniku hmotných škod. Umístění rozvodů porovnejte s výkresovou dokumentací, pokud existuje.
 - Hřebíkovačku nepoužívejte k upevňování elektrických vedení, neboť může dojít k poškození izolace kabelů a na kovové části hřebíkovačky může být přivedeno napětí, které může způsobit úraz elektrickým proudem.
 - Vyvarujte se zeslabení konstrukce nebo poškození nářadí např. ražením nebo rytím, úpravami, které nebyly schváleny výrobcem, vedením podél šablon vyrobených z tvrdého materiálu, např. z oceli, pádem na podlahu nebo strkáním po podlaze, použitím jako kladiva či použitím jakéhokoli násilí.
 - Buďte opatrní při odstraňování pevně uvíznutého připevňovaného předmětu, neboť může vystřelit v důsledku pnutí.

IX. Odkaz na štítek s technickými údaji



	Před použitím výrobku si přečtěte celý návod k použití.
	Odpovídá požadavkům EU.
	Hřebíkovačku nepoužívejte na lešení a žebřících.
	Přístroj vyžaduje pravidelné mazání olejem pro pneumatické nářadí.
	Hřebíkovačka je vybavena bezpečnostní pojistkou.
Sériové číslo	Sériové číslo vyjadřuje rok, měsíc a číslo výrobní série produktu.

X. Čištění a údržba

- Před jakoukoli údržbou a čištěním odpojte hřebíkovačku od přívodu vzduchu tak, že vypnete kompresor, odpojte přívod vzduchu od hřebíkovačky a ze zásobníku vyjmete hřebíky.
- Postup pro vyjmutí uvíznutého či zaseklého hřebíku je popsán výše v odstavci „Odstranění uvíznutého/poškozeného hřebíku“.
- Opravu smí provádět pouze autorizovaný servis značky Extol®. Pro záruční opravu se obraťte na prodejce, u kterého jste nářadí zakoupili a ten zajistí opravu v autorizovaném servisu značky Extol®.
- Z bezpečnostních důvodů a z důvodu uplatnění záruky smí být k opravě použity výhradně originální díly výrobce.

XI. Skladování

- Očištěný přístroj bez hřebíků v zásobníku skladujte na suchém místě mimo dosah dětí. Přístroj chraňte před teplotami vyššími než 45°C a sálavými zdroji tepla.

XII. Záruční lhůta a podmínky

ODPOVĚDNOST ZA VADY (ZÁRUKA)

Dne 1.1.2014 vstoupil v účinnost zákon č. 89/2012 Sb. ze dne 3. února 2012 a k tomuto datu se ruší zákony 40/1964 Sb.; 513/1991 Sb. a 59/1998 Sb. ve znění pozdějších předpisů. Firma Madal Bal a.s. v souladu s tímto zákonem přebírá odpovědnost za vady na Vámi zakoupený výrobek po dobu 2 let od data prodeje. Uplatnění nároku na bezplatnou záruční opravu se řídí zákonem č. 89/2012 Sb. Při splnění níže uvedených obchodních podmínek, které jsou v souladu s tímto zákonem, Vám výrobek bezplatně opraví smluvní servis firmy Madal Bal, a.s.

ZÁRUČNÍ PODMÍNKY

- 1) Prodávající je povinen spotřebiteli zboží předvést (pokud to jeho povaha umožňuje) a vystavit doklad o koupi v souladu se zákonem. Všechny údaje v dokladu o koupi musí být vypsány nesmazatelným způsobem v okamžiku prodeje zboží.
- 2) Již při výběru zboží pečlivě zvažte, jaké funkce a činnosti od výrobku požadujete. To, že výrobek nevyhovuje Vaším pozdějším technickým nárokům, není důvodem k jeho reklamaci.
- 3) Při uplatnění nároku na bezplatnou opravu musí být zboží předáno s řádným dokladem o koupi.
- 4) Pro přijetí zboží k reklamaci by mělo být pokud možno očištěno a zabaleno tak, aby při přepravě nedošlo k poškození (nejlépe v originálním obalu). V zájmu přesné diagnostiky závady a jejího dokonalého odstranění spolu s výrobkem zašlete i jeho originální příslušenství.
- 5) Servis nenese odpovědnost za zboží poškozené přepravcem.
- 6) Servis dále nenese odpovědnost za zaslané příslušenství, které není součástí základního vybavení výrobku. Výjimkou jsou případy, kdy příslušenství nelze odstranit z důvodu vady výrobku.
- 7) Odpovědnost za vady („záruka“) se vztahuje na skryté a viditelné vady výrobku.
- 8) Záruční opravu je oprávněn vykonávat výhradně autorizovaný servis značky Extol.
- 9) Výrobce odpovídá za to, že výrobek bude mít po celou dobu odpovědnosti za vady vlastnosti a parametry uvedené v technických údajích, při dodržení návodu k použití.

- 10) Nárok na bezplatnou opravu zaniká, jestliže:
 - a) výrobek nebyl používán a udržován podle návodu k obsluze.
 - b) byl proveden jakýkoliv zásah do konstrukce stroje bez předchozího písemného povolení vydaného firmou Madal Bal a.s. nebo autorizovaným servisem značky Extol.
 - c) výrobek byl používán v jiných podmínkách nebo k jiným účelům, než ke kterým je určen.
 - d) byla některá část výrobku nahrazena neoriginální součástí.
 - e) k poškození výrobku nebo k nadměrnému opotřebení došlo vinou nedostatečné údržby.
 - f) výrobek havaroval, byl poškozen vyšší mocí či nedbalostí uživatele.
 - g) škody vzniklé působením vnějších mechanických, teplotních či chemických vlivů.
 - h) vady byly způsobeny nevhodným skladováním, či manipulací s výrobkem.
 - i) výrobek byl používán (pro daný typ výrobku) v agresivním prostředí např. prášném, vlhkém.
 - j) výrobek byl použit nad rámec přípustného zatížení.
 - k) bylo provedeno jakékoliv falšování dokladu o koupi či reklamační zprávy.
- 11) Odpovědnost za vady se nevztahuje na běžné opotřebení výrobku nebo na použití výrobku k jiným účelům, než ke kterým je určen.
- 12) Odpovědnost za vady se nevztahuje na opotřebení výrobku, které je přirozené v důsledku jeho běžného používání, např. obroušení brusných kotoučů, nižší kapacita akumulátoru po dlouhodobém používání apod.
- 13) Poskytnutím záruky nejsou dotčena práva kupujícího, která se ke koupi věci váží podle zvláštních právních předpisů.
- 14) Nelze uplatňovat nárok na bezplatnou opravu vady, na kterou již byla prodávajícím poskytnuta sleva. Pokud si spotřebitel výrobek svépomocí opraví, pak výrobce ani prodávající nenese odpovědnost za případné poškození výrobku či újmu na zdraví v důsledku neodborné opravy či použití neoriginálních náhradních dílů.

ZÁRUČNÍ A POZÁRUČNÍ SERVIS

Pro uplatnění práva na záruční opravu zboží se obraťte na obchodníka, kde jste zboží zakoupili.

Pro pozáruční opravu se můžete také obrátit na náš autorizovaný servis.

Nejbližší servisní místa naleznete na www.extol.cz. V případě dotazů Vám poradíme na zákaznické lince **222 745 130**.

ES Prohlášení o shodě

Madal Bal a.s. • Lazy IV/3356, 760 01 Zlín • IČO: 49433717

prohlašuje,
že následně označená zařízení na základě své koncepce a konstrukce, stejně jako na trh uvedená provedení, odpovídají příslušným požadavkům Evropské unie. Při námi neodsouhlasených změnách zařízení ztrácí toto prohlášení svou platnost.

**Extol Premium NF1 a NF2
Pneumatické hřebíkováčky**

byly navrženy a vyrobeny ve shodě s následujícími normami:
EN ISO 12100; EN 792-13+A1

kteří jsou vyjádřením požadavků směrnice 2006/42 EC
pro pneumatické hřebíkováčky.

Ve Zlíně 27. 5. 2014



Martin Šenkýř
člen představenstva a.s.

Úvod

Vážení zákazníci,

ďakujeme za dôveru, ktorú ste prejavili značke Extol zakúpením tohoto výrobku. Výrobok bol podrobený testom spoľahlivosti, bezpečnosti a kvality predpísaných normami a predpismi Európskej únie.

Pokiaľ budete mať akékoľvek otázky, obráťte sa na naše poradenské centrum pre zákazníkov:

www.extol.sk Fax: +421 2 212 920 91 Tel.: +421 2 212 920 70

Výrobca: Madal Bal a. s., Průmyslová zóna Příluky 244, 76001 Zlín, Česká republika

Dátum vydania: 27. 5. 2014

I. Technické údaje

Objednávacie číslo	8865041	8865042
Typové číslo	NF 1	NF 2
	Klincovačka ukončovacia	Klincovačka na konštrukcie
Síla pri údere (pri 6,9 bar)	970 Nm	1485 Nm
Max. pracovný tlak vzduchu	7 bar	7 bar
Max. tlak, ktorý nesmie byť prekročený	8 bar	8 bar
Veľkosť vsuvky rýchlpojky 1)	1 / 4"	1 / 4"
Spotreba vzduchu na jeden kliniec	1,0l	1,7l
Spotreba vzduchu pri nepretržitej prevádzke k počtu klincov za min. 2)	93,4 l/min	153 l/min
Počet klincov za minútu	90	90
Počet klincov v zásobníku klincovačky a sklon klincov v páse	100/34°	80/34°
Hmotnosť	2,0 kg	3,2 kg
Max. hladina akust. tlaku* podľa EN 12549 a EN ISO 4871; odchýlka K	120±3 dB(A)	120±3 dB(A)
Max. hladina akust. výkonu* podľa EN 12549 a EN ISO 4871; odchýlka K	130±3 db(A)	130±3 db(A)
Hladina vibrácií podľa ISO 8662-11 a EN 12096; odchýlka K	2,5±1,5 m/s ²	2,5±1,5 m/s ²

Hadica pre prívod vzduchu

Min. vnútorný priemer vzduchovej hadice	6-8 mm	6-8 mm
Max. dĺžka hadice	30 m	30 m

Požadovaná kvalita vzduchu

- zbavený vlhkosti (kondenzátu) pomocou filtra (odlučovača kondenzátu)
- s prísadou oleja pre pneumatické náradie, ktorý je do vzduchu pridávaný mazadlom (olejničkou)

* Hodnoty akustického tlaku a výkonu sa vzťahujú na náradie a nereprezentujú vzniknutý hluk na mieste použitia. Vzniknutý hluk na mieste použitia závisí napr. od pracovného prostredia, polotovaru, podkladu polotovaru, počtu zarazení atď.

V závislosti od podmienok a umiestnenia polotovaru vykonajte opatrenia na zníženie hluku, zníženie vibrácií polotovaru uchytením alebo zakrytím, nastavením najmenšieho požadovaného tlaku pre konkrétny prípad práce.

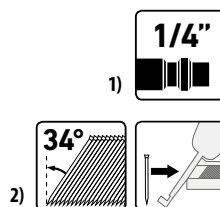

ŠPECIFIKÁCIA POUŽÍVANÝCH KLINCOV

- Do klincovačky NF 1 môžete použiť klince v páse s uhlom sklonu 34° a s týmito parametrami.

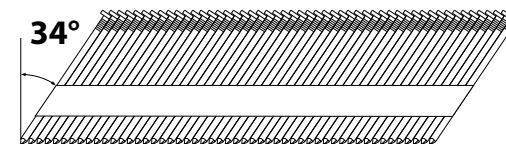
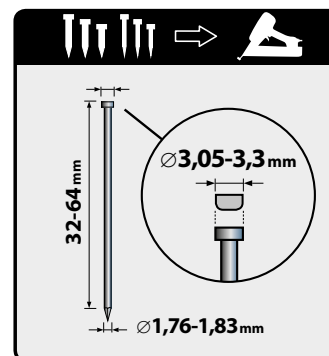

- Do klincovačky NF 2 môžete použiť klince v páse s uhlom sklonu 34° a s týmito parametrami.

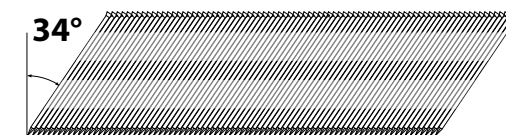
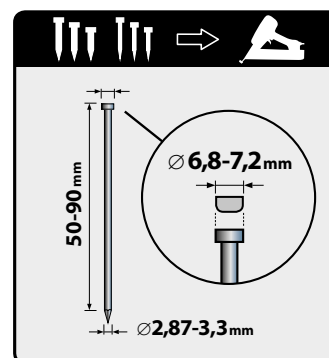

II. Odporučené príslušenstvo

➔ nie je súčasťou dodávky, je treba dokúpiť

KLINCE

- Do kľincovačky NF1 môžete použiť kľince z ponuky Extol Premium® s nižšími uvedenými rozmermi a objednávacími číslami.

EXTOL PREMIUM		
Item No.		
8862633	32 mm	
8862634	38 mm	
8862636	50 mm	
8862638	64 mm	

- Do kľincovačky NF2 môžete použiť kľince z ponuky Extol Premium® s nižšími uvedenými rozmermi a objednávacími číslami.

EXTOL PREMIUM		
Item No.		
8862603	50 mm	
8862604	75 mm	
8862605	90 mm	

VZDUCHOVÁ HADICA

- Na prívod vzduchu pod tlakom vám odporúčame použiť polyuretánovú špirálovú vzduchovú hadicu Extol Premium® s mosadznými rýchlospojками, ktoré majú parametre a objednávacie čísla v nasledujúcej tabuľke.

Objednávacie číslo hadice			
8865131	6 mm	5 m	1/4"
8865132	6 mm	8 m	1/4"
8865133	6 mm	15 m	1/4"
8865135	8 mm	8 m	1/4"

⚠ UPOZORNENIE

- Na prívod vzduchu pod tlakom do kľincovačky používajte výhradne vzduchovú tlakovú hadicu s rýchlospojками, ktorá je určená minimálne pre tlak vzduchu, ktorým je kľincovačka poháňaná.

ZARIADENIE NA ÚPRAVU STLAČENÉHO VZDUCHU

- ➔ Bližšie informácie k funkcii a spôsobu zapojenia zariadení určených na úpravu sa nachádzajú v príslušnej kapitole nižšie.

Objednávacie číslo zariadenia	Popis zariadenia (jednotiek na úpravu)
8865101	Filter na odstránenie kondenzátu (vlhkosti z tlakového vzduchu)
8865102	Mazadlo (olejnička) pneumatického oleja
8865103	Regulátor tlaku s manometrom
8865104	Regulátor tlaku s manometrom a filtrom
8865105	Regulátor tlaku s manometrom, filtrom a rozprašovačom pneumatického oleja

OLEJ PRE PNEUMATICKÉ NÁRADIE

- ➔ Z prevádzkových dôvodov je nevyhnutné pneumatické náradie pravidelne mazať olejom pre pneumatické náradie, ktorý na trh uvádza niekoľko výrobcov. Olej určený pre pneumatické náradie nepení a nie je agresívny k tesniacim prvkom v prístroji. Používanie kľincovačky bez dodatočného mazania olejom pre pneumatické náradie vedie k jej poškodeniu.

III. Charakteristika

- Pneumatické kľincovačky Extol Premium® NF1 a NF2 sú určené na spájacie práce - hlavne drevených materiálov - prostredníctvom kľincov, ktorých špecifikácia je pre daný model kľincovačky uvedená v technických údajoch.
- Ukončovacia kľincovačka Extol Premium NF 1® je určená na spájacie práce so strednou záťažou (napr. podbíjanie, pokrývačské práce, obkladačské práce, konštrukcie nábytku, plotu, na lišty, atď.)
- Kľincovačka na konštrukcie Extol Premium NF 2® je určená na ťažšie konštrukčné práce, napr. tvorba debnenia, trámových konštrukcií z trámov atď.

PRE OBIDVA MODELY

- Lahké magnéziové telo na jednoduché ovládanie a menej únavnú prácu.
- Pogumovaná rukoväť pre príjemnejšie a bezpečnejšie držanie.



- Výfuk vzduchu s možnosťou nastavenia polohy.

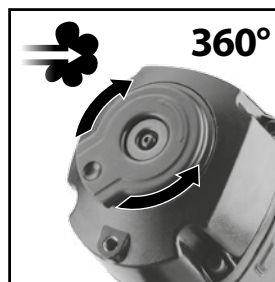

- Nastaviteľná hĺbka nastreleného klinca.



PRE MODEL NF 1

- Snímateľná gumová čiapočka zabraňuje poškodeniu pracovnej plochy údermi.

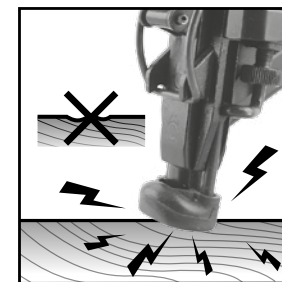

- Prístup k ústiu bez použitia nástroja pre jednoduché a rýchle vyňatie zaseknutého alebo poškodeného klinca.

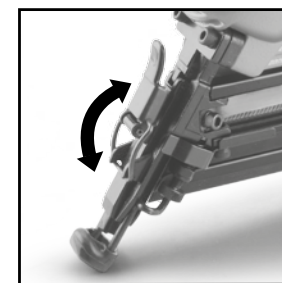

PRE MODEL NF 2

- Možnosť sekvenčného a kontaktného nastrelovania hřebíků.

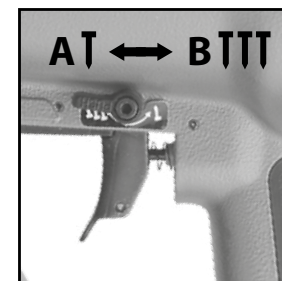

IV. Súčasti a ovládacie prvky

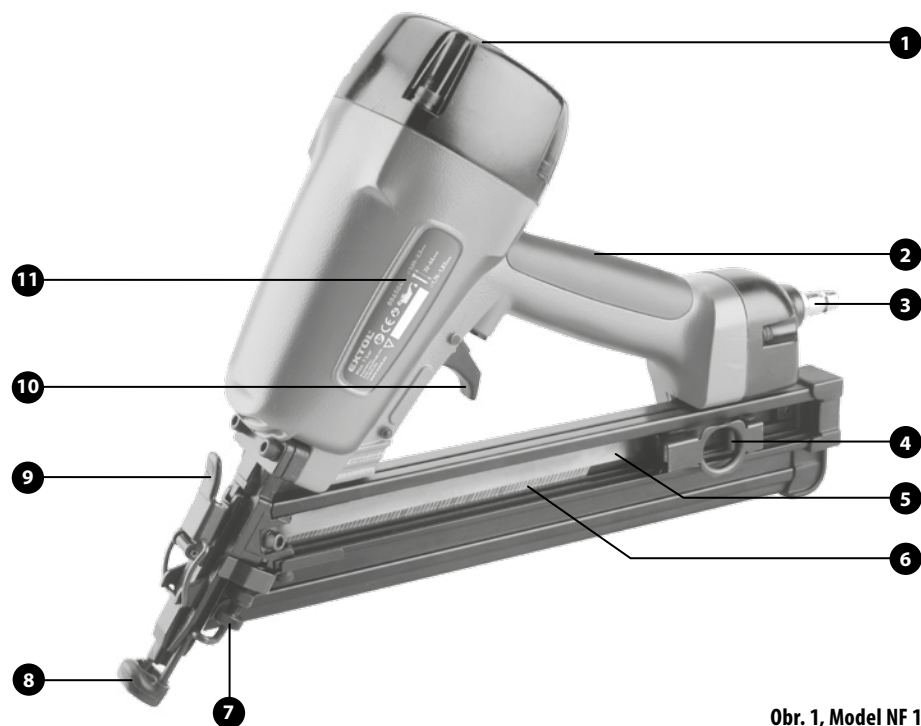

Obr. 1, Model NF 1

Obr.1; Pozícia-popis

1. Výstup vzduchu s nastaviteľnou polohou
2. Pogumovaná rukoväť
3. Vsvuka rýchlospojky
4. Posúvač klinčov v zásobníku
5. Zásobník klinčov
6. Pás klinčov
7. Regulačné koliesko na nastavenie hĺbky nastreleného klinca
8. Bezpečnostná poistka s gumovou čiapočkou
9. Páčka prístupu k ústiu pre vyňatie poškodeného klinca
10. Spúšť
11. Štítok s technickými údajmi

Obr.2; Pozícia-popis

1. Výstup vzduchu s nastaviteľnou polohou
2. Pogumovaná rukoväť
3. Vsvuka rýchlospojky
4. Zásobník klinčov
5. Posúvač klinčov v zásobníku
6. Pás klinčov
7. Bezpečnostná poistka
8. Skrutky na nastavenie hĺbky nastreleného klinca
9. Štítok s technickými údajmi
10. Páčka na nastavenie sekvenčného/kontaktného nastreľovania
11. Spúšť

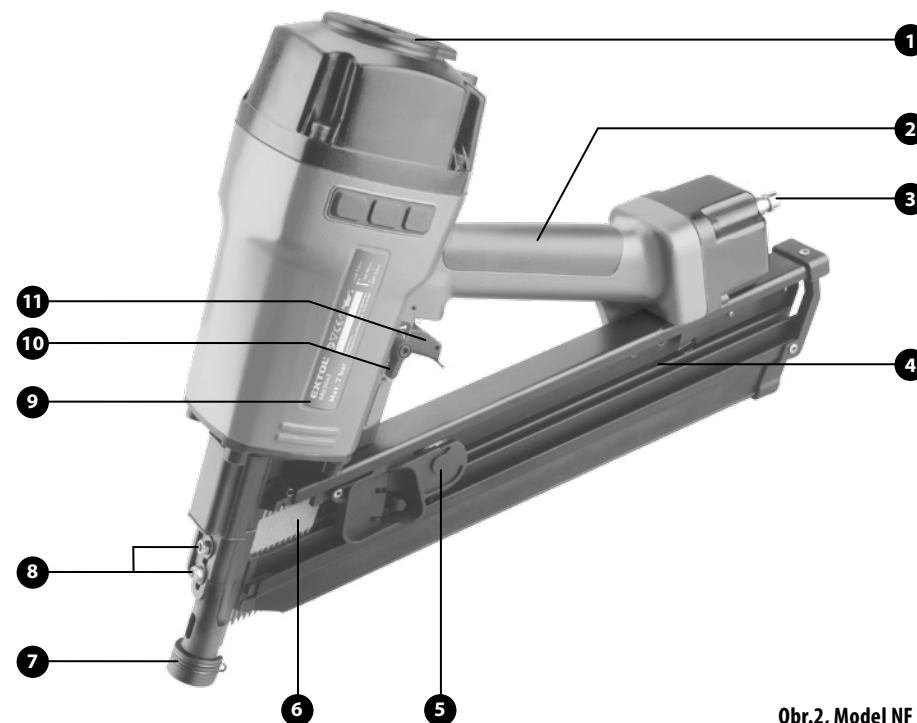

Obr.2, Model NF 2

V. Príprava klinčovačky na použitie

⚠ UPOZORNENIE

- Pred použitím klinčovačky si pozorne prečítajte celý návod na použitie, pretože výrobca nenesie zodpovednosť za škody, prípadne za poškodenie zdravia alebo poškodenie výrobku spôsobené nevhodným použitím, ktoré je v rozpore s týmto návodom. Návod nechajte priložený u výrobku, aby sa s ním obsluha výrobku mohla zoznámiť. Nedovoľte, aby sa tento návod znehodnotil.

1) Voľba dostatočne výkonného kompresora

- Na zaistenie najlepšieho výkonu pneumatickej klinčovačky je nevyhnutné, aby mal kompresor kapacitu pokryť spotrebu vzduchu klinčovačky 93,4/153 l/min (podľa modelu klinčovačky) pri tlaku 7bar. Kapacita kompresora je daná jeho plniacim výkonom pri

danom tlaku. Ak je plniaca kapacita kompresora nižšia, musí byť kompenzovaná dostatočným objemom tlakovej nádoby kompresora. Jedná sa o kompresory s príkonom minimálne 1500 W a s objemom tlakovej nádoby aspoň 50 litrov. Nedostatočne výkonný kompresor nedokáže zaistiť maximálny výkon pneumatickej klinčovačky.

2) Voľba vzduchovej hadice na pripojenie ku kompresoru

- Na spojenie klinčovačky s kompresorom musí byť zvolená vzduchová hadica, ktorá je určená pre stlačený vzduch.
- Na vzduchovej hadici je uvedený údaj s max. hodnotou tlaku vzduchu, ktorý nesmie byť z bezpečnost-

ných dôvodov prekročený. Hodnota tlaku vzduchu určeného pre pohon klinčovačky teda nesmie byť vyššia, ako je hodnota tlaku uvedená na hadici.

- Vzduchová hadica musí mať priemer 6- 8 mm, aby umožnila dostatočný prietok vzduchu, ktorý je dôležitý pre výkon klinčovačky.
- Hadica musí byť na konci osadená vsuvkou a zásuvkou rýchlospojky, pomocou ktorých môžete hadicu pripojiť k ostatným zariadeniam.

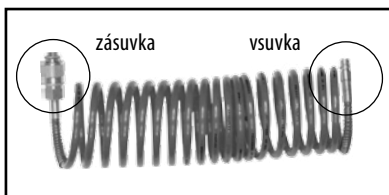

Obr. 3

- Dĺžka vzduchovej hadice by nemala prekročiť 30 m z dôvodu poklesu tlaku na výstupe z hadice z dôvodu veľkého stĺpca vzduchu v hadici.

3) Pripojenie klinčovačky ku kompresoru-úprava vzduchu

⚠ VÝSTRAHA

- Pneumatická klinčovačka je poháňaná stlačeným vzduchom, ktorý musí byť zbavený vlhkosti-kondenzátu a musí byť s prímiesou pneumatického oleja. K tomuto účelu slúži prídavné zariadenie vyobrazené a popísané v schéme na obr. 4, ktoré musí byť nainštalované pred vstupom vzduchu do klinčovačky v uvedenom poradí.

Poznámka:

O vlhkosti vzduchu vychádzajúceho z kompresora sa môžete presvedčiť vložením kúska tvrdšieho papiera do prúdu vzduchu, keď odistíte pretlakový ventil. Na papieri budú jasné mokré stopy.

- Stlačený vzduch, ktorý nebude vysušený a nebude s prímiesou pneumatického oleja, spôsobí poškodenie vnútorných častí klinčovačky.

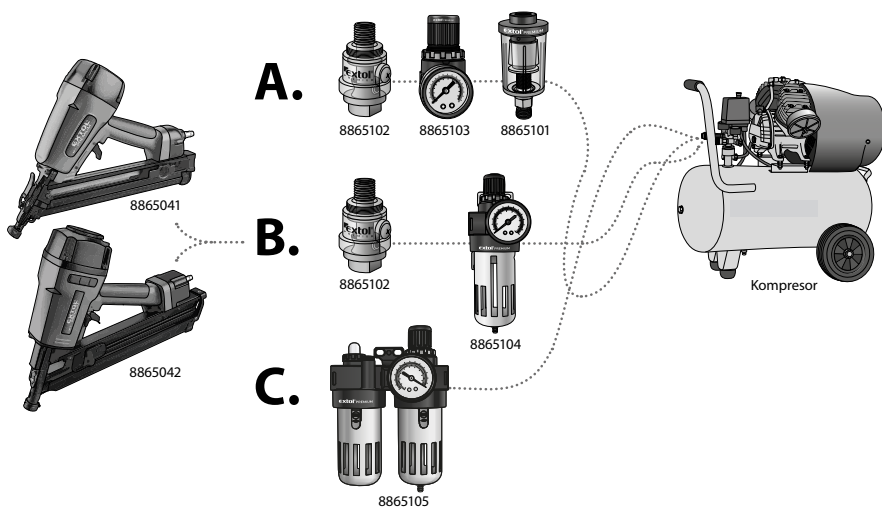

Obr. 4

(pod obrázkami jednotlivých zariadení sú uvedené ich objednávacie čísla)

Objednávacie číslo zariadenia (obr. 4)	Popis zariadenia (úpravných jednotiek)
8865101	Filter
8865102	Primazávač pneumatického oleja
8865103	Regulátor tlaku s manometrom
8865104	Regulátor tlaku s manometrom a filtrom
8865105	Regulátor tlaku s manometrom, filtrom a rozprašovačom pneumatického oleja

⚠ UPOZORNENIE

- Jednotky na úpravu vzduchu nie sú súčasťou dodávaného príslušenstva, ale je nutné ich dokúpiť.

POPIS FUNKCIE JEDNOTIEK NA UPRAVENIE VZDUCHU

Filter (odlučovač kondenzátu) - odstraňuje zo stlačeného vzduchu vodu (kondenzát), ktorá vznikla v kompresore stlačením vodnej pary vo vzduchu.

Mazadlo oleja (olejnička) - pridáva do prúdu stlačeného vzduchu pneumatický olej, ktorý sa pomocou vzduchu dostáva dovnútra náradia a chráni jeho súčasti, aby sa nezadrela a rýchlo neopotrebovala.

Poznámka:

- Jednotka na upravovanie 8865105 má v sebe rozprašovač pneumatického oleja, ktorý vytvára olejovú hmlu.

Regulátor tlaku - umožňuje správne nastaviť tlak vzduchu, ktorý je potrebný na optimálne a bezpečné fungovanie klinčovačky, pretože by mohlo dôjsť k prekročeniu max. pracovného tlaku vzduchu pre klinčovačku na výstupe kompresora.

MOŽNÉ SPÔSOBY ZAPOJENIA (POZRI SCHÉMA NA OBR. 4)

⚠ UPOZORNENIE

- Poradie zariadení určených na úpravu zobrazených na schéme na obr.4 musí byť pri pripájaní zachované.
- Pri používaní jednotiek určených na úpravu sa riadte informáciami uvedenými v ich návode na použitie.
- Na zapojenie zariadení určených na úpravu môžete použiť rýchlospojky Extol, ktoré sa dajú objednať pod uvedenými objednávacími číslami.

TYPY KONEKTOROV MOSADZŇÝCH PONIKLOVANÝCH RÝCHLOSPOJK EXTOL PREMIUM® SO ZÁVITOM G 1/4"

Obrázok	Typ	Obj. číslo
	Zásuvka s vonkajším závitom	8865111
	Zásuvka s vnútorným závitom	8865114
	Vsuvka s vonkajším závitom	8865121
	Vsuvka s vnútorným závitom	8865124

- Všetky závitové spoje pripájaných súčastí utesníte teflónovou páskou, aby nedochádzalo k úniku vzduchu.

- ➔ Okolo závitú navíjate pevne teflónovú pásku (napr. Extol obj. č. 47532), a potom ju zľahka k závitú pritlačíte, pozri obr.5.



Obr. 5

- Potrebné zmesi suchého vzduchu a pneumatického oleja so správnym tlakom možno dosiahnuť tromi rôznymi spôsobmi (v zátvorke sú uvedené obj. čísla zariadení určených na úpravu):

A) TROCH JEDNOTEK URČENÝCH NA ÚPRAVU (1 + 1 + 1)

- Mazadlo oleja (8865102)
- Regulátor tlaku s manometrom (8865103)
- Filter (8865101)

POSTUP

1. Mazadlo oleja naplňte pneumatickým olejom a naskrutkujte ho do závitú na vstupe vzduchu do klincovačky.
2. Do závitú mazadla oleja naskrutkujte regulátor tlaku, na ktorý z druhej strany nainštalujete vsuvku rýchlospojky, ktorú potom zastrčíte do zásuvky vzduchovej hadice.
 - Spojenie vsuvky so zásuvkou rýchlospojky prevediete vzájomným zasunutím do seba, pričom musia zacvaknúť. Len tak budú spájané časti bezpečne spojené.
 - Na ich rozpozienie stlačte konektor zásuvky rýchlospojky (obr.6).

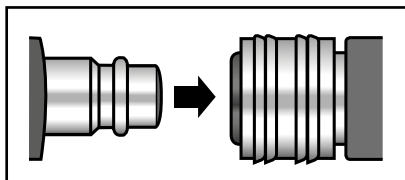

Spojenie

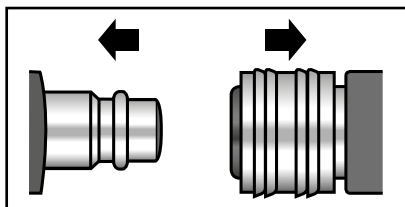

Rozpozienie

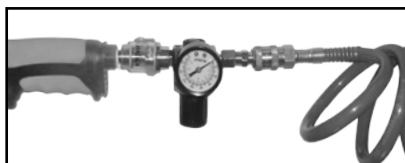

Obr. 6 Schéma zapojenia

⚠ UPOZORNENIE

- Mazadlo oleja je nutné nainštalovať priamo na vstup vzduchu do náradia, aby sa pneumatický olej dostal do náradia a nezostával v hadici.
 - Regulátor tlaku je nutné nainštalovať blízko vstupu vzduchu do náradia, aby nedochádzalo k poklesu tlaku z dôvodu väčšieho stĺpca vzduchu v hadici.
3. Na výstup vzduchu z kompresora, alebo pred regulátor tlaku nainštalujte filter na odstránenie kondenzátu.
 - ➔ Vzduchový filter osadíte koncovkami rýchlospojok podľa toho, či bude filter nainštalovaný za regulátorom tlaku, alebo na výstupe vzduchu z kompresora (závitú utesníte teflónovou páskou).

Osadenie filtra rýchlospojok na pripojenie k výstupu vzduchu z kompresora a pripojenie ku vzduchovej hadici (obr.7).

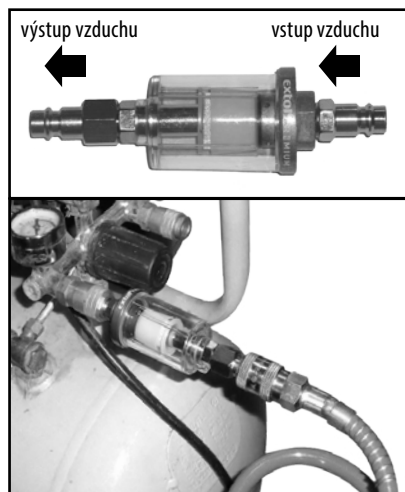

Obr. 7

B) POMOCOU DVOCH JEDNOTEK URČENÝCH NA ÚPRAVU (1 + 2 v jednom)

- Mazadlo oleja (8865102)
- Regulátor tlaku s manometrom (8865104)

POSTUP

1. Mazadlo oleja nainštalujte na vstup vzduchu do klincovačky.
2. Regulátor tlaku s manometrom a filtrom spojte s mazadlom oleja na klincovačke krátkou vzduchovou hadicou (neinštalujte ho priamo na rukoväť klincovačky-zariadenie môžete zavesiť).

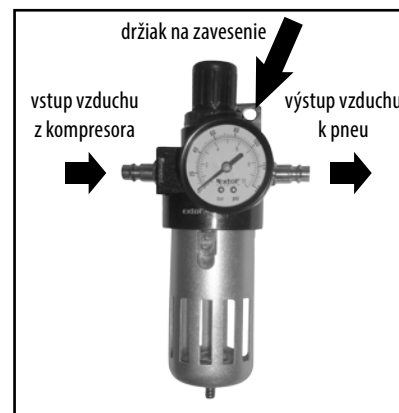

Obr. 8

3. Jednotku na úpravu pripojte vzduchovou hadicou ku kompresoru.

⚠ UPOZORNENIE

- Výstup vzduchu z kompresora pripojte k správneho otvoru na zariadení na úpravu, pozri obr.8.

C) POMOCOU JEDNEJ UPRAVOVACEJ JEDNOTKY (3 v jednom)

- Regulátor tlaku s manometrom, filtrom a rozprašovačom pneumatického oleja (8865105).

POSTUP

1. Nádobu jednotky na úpravu, ktorá je určená na pneumatický olej naplňte pneumatickým olejom.
2. Na vstup jednotky na úpravu pripojte pomocou vzduchovej hadice vzduch z kompresora. Na výstup vzduchu z jednotky na úpravu pripojte vzduchovú hadicu a napojte ju na vstup vzduchu do klincovačky, pozri obr.9.
 - ➔ Táto jednotka na úpravu je určená na zavesenie a nie je určená na priame napojenie na klincovačku, ale na pripojenie prostredníctvom vzduchovej hadice.
 - ➔ Zaisťte, aby vzduchová hadica medzi touto jednotkou na úpravu a klincovačkou nebola dlhá, inak bude dochádzať k hromadeniu pneumatického oleja v hadici a nedostane sa do klincovačky.

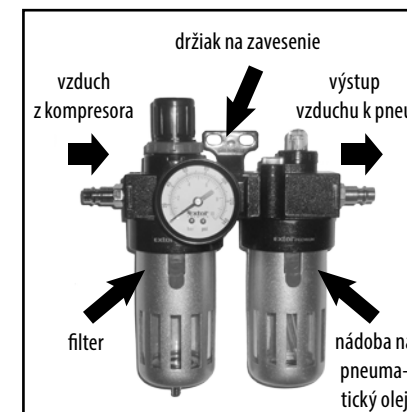

Obr. 9

⚠ UPOZORNENIE

- Pravidelne kontrolujte, či je v mazadle oleja pneumatický olej, inak by mohlo dôjsť k poškodeniu náradia z dôvodu nedostatočného mazania.

Poznámka:

- Niektoré kompresory majú na výstupe tlakového vzduchu už zabudovaný filter na odstránenie kondenzátu zo vzduchu, v tom prípade nebude potrebné inštalovať ďalší filter.

AK PRIPÁJATE KLINCOVAČKU K CENTRÁLNEMU ROZVODU VZDUCHU, ZAISTITE NASLEDUJÚCE OPATRENIA:

- Klincovačka môže byť pripojená k len takému zdroju vzduchu, u ktorého nemôže dôjsť k prekročeniu max. pracovného tlaku vzduchu viac ako o 10 %; pokiaľ je riziko vyššieho tlaku, musí byť do vedenia zabudovaný redukčný ventil so vstavaným obmedzovačom tlaku.
- Dbajte na to, aby rozvody vzduchu mali spád (najvyšší bod by mal byť smerom ku kompresoru). V najnižších bodoch by mal byť nainštalovaný ľahko prístupný filter na zachytávanie kondenzátu.
- Odbočky z rozvodového systému vzduchu by mali byť pripojené na rozvod zhora.
- Odbočky pre klincovačky musia byť nainštalované bezprostredne u miesta na pripojenie zariadenia na úpravu vzduchu (filter (odlučovač vody) a mazadlo oleja).

4) Vloženie klincov do zásobníka klincovačky

- Do klincovačky môžu byť vložené iba také klinky, ktoré svojimi rozmermi, tvarom hlavičky a sklonom v páse vyhovujú špecifikácii popísanej v technických údajoch.
- Dĺžku a priemer klincov vždy voľte podľa hrúbky spájaného materiálu, zátáže a s ohľadom na trvanlivosť spoja (napr. vplyv klimatických podmienok vonku).

1. Do drážky zásobníka z boku zastrčte pás klincov orientovaný podľa sklonu zásobníka pozri obr. 10

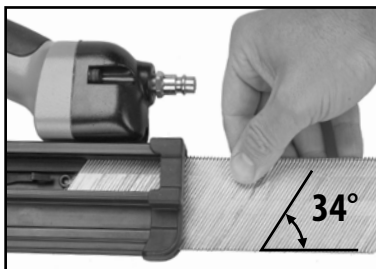

Obr. 10, zastrčenie klincov do zásobníka

2. Posúvač ručne posuňte tak, aby tlačil na koniec pásu klincov v zásobníku, pozri obr.11



Obr. 11, nastavenie posúvania klincov

5) Nastavenie hĺbky zaradenia klinca



- Na optimálne nastavenie hĺbky je potrebné vykonať skúšku, nastreliť klinec do vzorky materiálu.

- ➔ U modelu NF1 sa nastavenie hĺbky prevádza otáčaním skrutky podľa obr.12

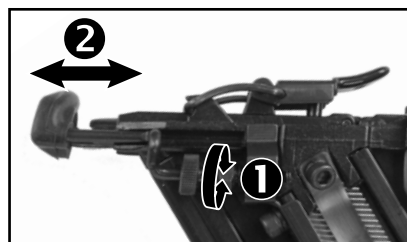

Obr. 12, nastavenie hĺbky zaradenia u NF1

- ➔ U modelu NF2 musia byť pri nastavovaní hĺbky uvoľnené obe matice podľa obr.13.

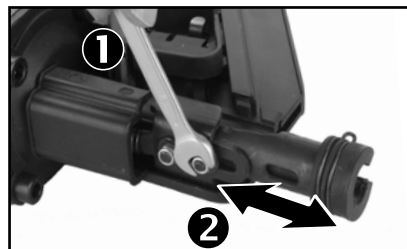

Obr. 13, nastavení hloubky zarážení u NF2

Poznámka:

Hĺbku narazených klincov je možné regulovať tlakom vzduchu. Závisí to však od hrúbky a dĺžky klincov a tiež od tvrdosti a hrúbky materiálu, do ktorého sú klinky zarazené. Nastavenie tlaku vzhľadom k hĺbke narazených klincov je nutné zistiť praktickými skúškami.

6) Nastavenie smeru výfuku vzduchu

- ➔ stavte smer výfuku vzduchu tak, aby nesmeroval na Vás (obsluhu) a na okolostojacich ľudí, pretože výstupný vzduch obsahuje prímes pneumatického oleja a nie je zdravé ho dýchať. Taktiež môže zanechať mastné stopy na oblečení.

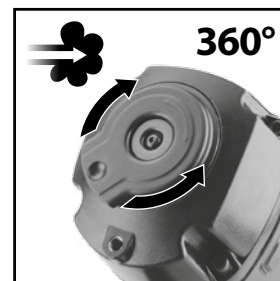

Obr. 14

7) Nastavenie režimu sekvenčného a kontaktného nastreľovania

⚠ UPOZORNENIE

- Platí iba pre model NF2.
- Sekvenčným nastreľovaním sa rozumie nastreľovanie jednotlivých klincov husto za sebou za nepretržitého posúvania klincovačky po pracovnej ploche bez zdvíhania, pričom pre každé nastrelenie klinca je nutné stlačiť spúšť.
- Kontaktným nastreľovaním sa rozumie nastreľovanie jednotlivých klincov pri vzdialení klincovačky od pracovnej plochy. Pri tomto spôsobe nastreľovania sú klinky od seba viacej vzdialené.
- ➔ Prepínanie medzi sekvenčným (obr.15) a kontaktným (obr.16) nastreľovaním prevediete páčkou u spúšte, pozri obr. 17.

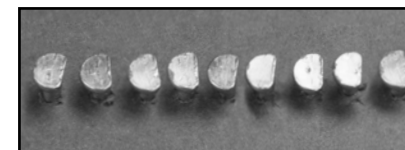

Obr. 15, sekvenčné nastreľovanie

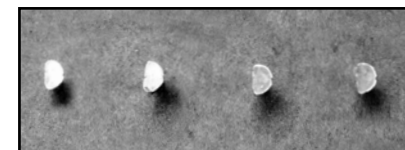

Obr. 16, kontaktné nastreľovanie

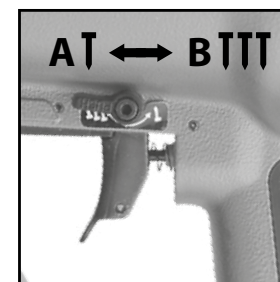

Obr. 17, prepínanie medzi sekvenčným a kontaktným nastreľovaním

8) Zapínanie kompresora a nastavenie tlaku

- Po pripojení všetkých jednotiek na úpravu vzduchu zapnite kompresor a na regulátore tlaku na výstupe vzduchu z kompresora a na regulátore tlaku jednotiek na úpravu nastavte tlak max. do 7 bar a tlakovú nádobu kompresora nechajte naplniť tlakom na tento tlak.
- ➔ Potrebný tlak vzduchu na nastreľovanie klincov závisí od priemeru a dĺžky klinca a tiež od tvrdosti a hrúbky materiálu, do ktorého budú dané klinky nastreľované a tak nie je nutné pre tenšie klinky nastreľované do tenšieho materiálu nastavovať max. pracovný tlak 7 bar. Potrebný pracovný tlak je teda nutné zistiť skúškami na vzorke daného materiálu.

⚠ UPOZORNENIE

- Z bezpečnostných dôvodov by malo byť používanie klincovačky prevádzané pri čo najnižšom pracovnom tlaku vzduchu, tiež sa tým zníži hladina hluku, opotrebenie náradia a spotreba energie.
- Nikdy neprekračujte max. pracovný tlak vzduchu 7 bar.
- Overte vzduchotesnosť všetkých spojov. V prípade netesnosti kompresor vypnite, vzduchový systém zbavte tlaku (pozri kapitola VII. a zaistíte vzduchotesnosť spoja teflónovou páskou).
- ➔ Ak používate jednotku na úpravu 8865105-regulátor tlaku s manometrom, filtrom a rozprašovačom pneumatického oleja, je po zapnutí kompresora nutné nastaviť a vyladiť intenzitu rozprašovania pneumatického oleja na regulátore.

VI. Používanie klincovačky

- 1) Klincovačku uchopte za rukoväť a bezpečnostnou poistkou ju priložte k pracovnej ploche (obr.18).

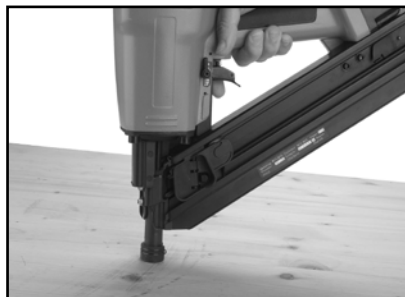

Obr. 18

- 2) Klincovačku pritlačte k ploche tak, aby došlo k stlačeniu bezpečnostnej poistky a potom stlačte spúšť (obr.19).

- Bez stlačenia bezpečnostnej poistky nie je možné nastreľovanie klincov.

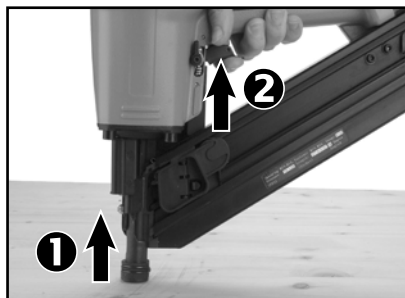

Obr. 19

⚠ UPOZORNENIE

- Pred vlastnou prácou vyskúšajte bezchybnú funkciu klincovačky, ústím ju pritlačte na kus dreva alebo dreveného materiálu a raz alebo dvakrát prevediete skúšobné nastreľovanie. Ak klincovačka nefunguje správne alebo má nejakú poruchu (napr. poruchu spúšte), odpojte ju od prívodu vzduchu, zbavte tlaku, pokiaľ to bude možné, vyprázdňte zásobník

a zaistíte jej opravu prostredníctvom predajcu v autorizovanom servise značky Extol®.

- ➔ Vzdialenosť medzi nastrelenými klincami je daná veľkosťou tlaku klincovačky k pracovnej ploche a následným odskočením klincovačky na ďalšie miesto pri nastreľovaní klinca. Väčší tlak vedie k menšiemu odsokovaniu klincovačky na ďalšie miesto a tak k nastreľovaniu klincov s menšou vzdialenosťou od seba.
- Požadovanú vzdialenosť medzi nastrelenými klincami v závislosti od tlaku klincovačky a nastreľovania klincov v línii vyžaduje praktickú skúsenosť na vzorke materiálu.
- ➔ Rozdiel medzi sekvenčným a kontaktným nastreľovaním u klincovačky NF 2 je vysvetlený vyššie, pričom vplyv tlaku klincovačky na vzdialenosť medzi nastrelenými klincami je obdobný.

⚠ UPOZORNENIE

- Vyvarujte sa zapínaniu klincovačky s prázdny zásobníkom.
- Pri práci s klincovačkou kontrolujte množstvo kondenzátu v nádobke filtra (odlučovača). Ak je plná, vyprázdnite ju.

ODSTRÁNENIE ZACHYTENÉHO/POŠKODENÉHO KLINCA

- Ak sa kliniec zasekne alebo sa vzprieči v ústí klincovačky, pre prístup k ústiu u modelu NF1 odklopte prednú páčku, pozri obr.1, pozícia 9 a uviaznutý kliniec vytriahnite pomocou klieští.
- U modelu NF 2 je vďaka väčšiemu priemeru ústia umožnený prístup zospodu alebo z boku zásobníka po vytriahnutí pásu klincov zo zásobníka.

VII. Odstavenie z prevádzky

⚠ UPOZORNENIE

- Pred každou údržbou a čistením odpojte klincovačku od prívodu vzduchu tak, že vypnete kompresor, odpojte prívod vzduchu (vzduchovú hadicu) od klincovačky a zo zásobníka vytriahnite klince. Pred dlhšou pracovnou prestávkou alebo skončením práce preveďte nasledujúce úkony:

1. Vypnite kompresor, regulátor tlaku kompresora nastavte na minimum a vypúšťacím ventilom zo zásobníka tlakového vzduchu a rozvodného systému vzduchu (vzduchové hadice) vypustíte vzduch.
2. Vzduchovú sústavu pre prívod vzduchu demontujte.
3. Zo zásobníka klincovačky vytriahnite klince.
4. Z nádoby filtra (odlučovača kondenzátu zo vzduchu) a tlakovej nádoby kompresora vypustíte kondenzát (pri ukončení práce).

VIII. Bezpečnostné pokyny pre klincovačku

- Pri práci noste ochranné okuliare, ochranu sluchu, ktorá je schopná hluk pri nastreľovaní výraznejšie stlmiť, vhodné rukavice a vhodný pracovný odev.
- Pri plnení zásobníka klincami nesmiete náradie držať tak, aby ústie smerovalo na telo užívateľa alebo ostatné osoby. Pred plnením zásobníka odpojte klincovačku od prívodu vzduchu a uvoľnite tlak.
- Klincovačku nepoužívajte, ak ste unavený, pod vplyvom alkoholu, či iných látok ovplyvňujúcich pozornosť. Nedovoľte aby náradie používali deti, nepoučené alebo duševne a fyzicky nespôsobilé osoby. Ani vy sami tak nepostupujte. Zaisťte, aby sa s prístrojom nehrali deti.
- Skôr než začnete pracovať odstráňte z prístroja všetky nastavovacie a montážne nástroje a vyskúšajte bezchybnú funkciu bezpečnostného a spúšťacieho mechanizmu, taktiež dotiahnutie všetkých skrutiek a matíc.
- Na pripojenie ku klincovačke musia byť použité k tomu určené vzduchové rýchlospojky, ktoré sa nezatvárajú, aby po odpojení v náradí nezostal žiadny vzduch.
- Rýchlospojky vzduchového systému chráňte pred poškodením a znečistením. Vniknutie hrubého prachu, triesok, piesku atď. môže spôsobiť netesnosti a poškodiť klincovačku a rýchlospojky. Rýchlospojky musia tesniť a musia zacvaknúť pri nasadení na vsuvku rýchlospojky. Nepoužívajte poškodené rýchlospojky či vzduchové hadice s poškodenými rýchlospojkami.
- Na pohon klincovačky sa musí používať iba stlačený vzduch a žiadne iné plyny ako je napr. stlačený kyslík, dusík, horľavé a výbušné plyny atď.
- Neprekračujte max. pracovný tlak stlačeného vzduchu. Z toho dôvodu je dôležité, aby ste použili prídavný regulátor tlaku, aby nemohlo dôjsť k prekročeniu max. dovoleného tlaku.
- Klincovačku nepoužívajte v prostredí s nebezpečenstvom výbuchu a požiaru, pretože pri zarazení klincov môžu vzniknúť iskry.
- Držadlo na upevnenie klincovačky k podložke musí byť výrobcom navrhnuté tak, aby bolo možné náradie bezpečne prichytiť na predpokladaný účel použitia a odolávalo poškodeniu, deformácii alebo posunutiu.

- Klincovačku nezapínajte, ak nie je priložená k pracovnej ploche. V žiadnom prípade nie je dovolené ručne stlačiť bezpečnostnú poistku klincovačky a strieľať klince do voľného priestoru. Vyvarujte sa nebezpečenstvu voľne letiacich klincov alebo nadbytočného zaťaženia klincovačky.
- Bezpečnostná poistka a spúšť nesmie byť zo zariadenia v žiadnom prípade demontovaná či zaisťená v stlačenej polohe.
- Klincovačku držte pri práci tak, aby nemohlo dôjsť k poraneniu hlavy alebo tela pri spätnom ráze z dôvodu poruchy zásobovania energiou alebo tvrdých miest v polotovare a tiež k zasiahnutiu tela klincom, ktorý sa odrazil od tvrdého podkladu pri nezachytení v polotovare (napr. na hranách).
- Na náradí sa nesmú prevádzkať žiadne provizórne opravy nevhodným náradím či použitím neoriginálnych dielov výrobcu, a náradie sa nesmie upravovať na iný účel použitia.
- Klincovačkou nemierte na seba ani na okolostojacich ľudí.
- Pri premiestňovaní odpojte klincovačku od prívodu stlačeného vzduchu, hlavne ak používate rebrík alebo sa pohybujete v neobvyklej polohe tela.
- Klincovačku prenášajte iba držaním za rukoväť s nestlačenou uvoľnenou spúšťou.
- Pracujte na dobre osvetlenom pracovnom mieste.
- Dbajte na pracovné prostredie. Klince pri nastreľovaní môžu zhodiť ľahké polotovary alebo pri práci v rohoch a na hranách môžu sklznúť a pri tom ohroziť osoby.
- Zaisťte, aby sa do blízkosti pracovného miesta nedostali visiace voľné časti oblečenia, retiazky, dlhé vlasy, rukavice atď., pretože by mohlo dôjsť k ich zachyteniu zarážajúcim mechanizmom prístroja.
- Udržujte ruky a všetky časti tela v dostatočnej vzdialenosti a na bezpečnom mieste od pracovného miesta, aby ste napr. nestrelili klince do končatiny, ak sa nezachytíte v polotovare.



- Pri práci udržiavajte stabilný postoj, pretože pri zarazení klincov vznikajú reakčné rázy, ktoré môžu viesť

k nestabilite obsluhy. Z tohoto dôvodu klincovačku nepoužívajte na rebríku, stoličke, lešení alebo na inom nedostatočne stabilnom podklade a pri nasledujúcich činnostiach:

- ak pri prechádzaní z jedného miesta na druhé je potrebné použiť lešenie, schody, rebrík alebo strešné dosky atď.
- pri zatváraní debien alebo debnenia
- pri pripieňovaní pomôcok na zabezpečenie nákladu, napr. na automobiloch a vagonoch.

- Ak by pri práci mohlo dôjsť k zasiahnutiu skrytých rozvodov vedení elektrického prúdu, plynu, vody, pary atď., použite na vyhľadanie vhodný detektor kovu a elektrického prúdu. Pri zasiahnutí týchto vedení môže dôjsť k úrazu elektrickým prúdom, pretože kovové časti klincovačky budú pod napätím, ďalej k výbuchu alebo k vzniku hmotných škôd. Umiestnenie rozvodov porovnajte s výkresovou dokumentáciou, ak existuje.
- Klincovačku nepoužívajte na upevňovanie elektrických vedení, pretože by mohlo dôjsť k poškodeniu izolácie káblov a na kovové časti klincovačky môžete priviesť napätie, ktoré môže spôsobiť úraz elektrickým prúdom.
- Vyvarujte sa zoslabeniu konštrukcie alebo poškodeniu náradia napr. razením alebo rytím, úpravami, ktoré neboli schválené výrobcom, vedením pozdĺž šablón vyrobených z tvrdého materiálu, napr. z ocele, pádom na podlahu alebo strkaním po podlahe, použitím ako kladiva alebo použitím akéhokoľvek násillia.
- Buďte opatrný pri odstraňovaní pevne prichyteného predmetu, ktorý pripieňujete, pretože by mohol vystreliť pri napnutí.

IX. Odkazy na štítok s technickými údajmi



	Pred použitím výrobku si prečítajte celý návod na použitie.
	Vyhovuje požiadavkám EU.
	Klincovačku nepoužívajte na lešeniach a rebríkoch.
	Prístroj vyžaduje pravidelné mazanie olejom pre pneumatikové náradie.
	Klincovačka je vybavená bezpečnostnou poistkou.
Sériové číslo	Sériové číslo vyjadruje rok, mesiac a číslo výrobné série produktu.

X. Čistenie a údržba

- Pred každou údržbou a čistením odpojte klincovačku od prívodu vzduchu tak, že vypnete kompresor, odpojte prívod vzduchu od klincovačky a zo zásobníka vytiahnite klince.
- Postup na vytiahnutie zachyteného alebo zaseknutého klinca je popísaný vyššie v odstavci „Odstránenie zachyteného/poškodeného klinca“.
- Opravy môže prevádzkať iba autorizovaný servis značky Extol®. Pre záručnú opravu sa obráťte na predajcu, u ktorého ste náradie zakúpili a ten zaistí opravu v autorizovanom servise značky Extol®.
- Z bezpečnostných dôvodov a z dôvodu uplatnenia záruky môžu byť na opravu použité výhradne originálne diely od výrobcu.

XI. Skladovanie

- Očistený prístroj bez klincov v zásobníku skladujte na suchom mieste mimo dosahu detí. Prístroj chráňte pred teplotami vyššími ako 45°C a sálavými zdrojmi tepla.

XII. Záručná doba a podmienky

ZÁRUČNÁ LEHOTA

Dňa 01.01.2003 vstúpil v účinnosť zákon Č. 136/2002 Sb. zo dňa 15.03.2002, ktorým sa mení zákon Č. 40/1964 Sb. a zákon Č. 65/1965 Sb. vo znenie neskorších predpisov. Firma Madal Bal a.s. v súlade s týmto zákonom poskytuje na Vámi zakúpený výrobok záruku dva roky od data predaja. Pri splnení záručných podmienok (uvedeno nižšie) Vám výrobok počas tejto doby bezplatne opraví autorizovaný servis firmy Madal Bal a.s. (servisná miesta sú na stránkach www.extol.sk).

ZÁRUČNÉ PODMIENKY

1. Predávajúci je povinný spotrebiteľovi tovar predviesť a riadne vyplniť záručný list. Všetky údaje musia byť v záručnom liste vypísané nezmazateľným spôsobom v okamihu predaja tovaru.
2. Už pri výbere tovaru starostlivo zväzte, aké funkcie a činnosti od výrobku požadujete. To, že výrobok nevyhovuje Vaším neskorším technickým nárokom, nie je dôvodom na jeho reklamáciu.
3. Pri uplatnení nároku na záručnú opravu musí byť tovar odovzdaný s riadne vyplneným originálom záručného listu alebo iným dokladom o kúpe.
4. V prípade reklamácie musí byť tovar odovzdaný v čistom stave, zbavený prachu či špiny a zabalený najlepšie v originálnom obale tak, aby pri preprave nedošlo k poškodeniu. V záujme presnej diagnostiky poruchy a jej dokonalého odstránenia spolu s výrobkom zašlite aj jeho originálne príslušenstvo.
5. Servis nenesie zodpovednosť za tovar poškodený prepravcom.
6. Servis ďalej nenesie zodpovednosť za zaslané príslušenstvo, ktoré nie je súčasťou základného vybavenia výrobku. Výnimkou sú prípady, kedy príslušenstvo nie je možné odstrániť z dôvodu chyby výrobku.
7. Záruka sa vzťahuje výlučne na závady spôsobené chybou materiálu, výrobnou montážou alebo technológiou spracovania.
8. Táto záruka nie je na ujmu zákonným právam, ale je dodatkom k nim.
9. Záručnú opravu je oprávnený vykonávať výhradne autorizovaný servis značky Extol.
10. Výrobca zodpovedá za to, že výrobok bude mať po celú záručnú lehotu vlastností a parametre uvedené v technických údajoch, pri dodržaní návodu na použitie. Zároveň si vyhradzuje právo na konštrukčné zmeny bez predchádzajúceho upozornenia.
11. Nárok na záruku zaniká, ak:
 - a) výrobok nebol používaný a udržiavaný podľa návodu na obsluhu.
 - b) bol vykonaný akýkoľvek zásah do konštrukcie stroja bez predchádzajúceho písomného povolenia vydaného firmou Madal Bal s.r.o., alebo zmluvným servisom.
 - c) výrobok bol používaný v iných podmienkach alebo na iné účely, než na ktoré je určený.
 - d) bola niektorá časť výrobku nahradená neoriginálnou súčasťou.
 - e) došlo k poškodeniu výrobku alebo k nadmernému opotrebeniu vinou nedostatočnej údržby.
 - f) výrobok havaroval alebo bol poškodený vyššou mocou.
 - g) škody vznikli pôsobením vonkajších mechanických, teplotných či chemických vplyvov.
 - h) chyby boli spôsobené nevhodným skladovaním, či manipuláciou s výrobkom.
 - i) výrobok bol používaný (pre daný typ výrobku) v agresívnom prostredí napr. prašnom, vlhkom.
 - j) výrobok bol použitý nad rámec prípustného zaťaženia.
 - k) bolo vykonané akékoľvek falšovanie záručného listu alebo dokladu o kúpe.
12. Výrobca nezodpovedá za chyby výrobku spôsobené bežným opotrebením alebo použitím výrobku na iné účely, než na ktoré je určený.
13. Záruka sa nevzťahuje na opotrebenie výrobku, ktoré je prirodzené v dôsledku jeho bežného používania, napr. obrúsenie brúsnych kotúčov, nižšia kapacita akumulátora po dlhodobom používaní apod.
14. Poskytnutím záruky nie sú dotknuté práva kupujúceho, ktoré sa ku kúpe viažu podľa osobitných právnych predpisov.

ES Vyhlásenie o zhode

Madal Bal a.s. • Lazy IV/3356, 760 01 Zlín • IČO: 49433717

vyhlasuje,
že ďalej označené zariadenia na základe svojej koncepcie a konštrukcie, rovnako ako na trh uvedené prevedenia, vyhovujú príslušným požiadavkám Európskej únie. V prípade, že neschválime žiadne zmeny na zariadení, toto vyhlásenie stráca svoju platnosť.

**Extol Premium NF1 a NF2
Pneumatické kľincovačky**

boli navrhnuté a vyrobené v súlade s nasledujúcimi normami:
EN ISO 12100; EN 792-13+A1

ktoré sú vyjadrením požiadaviek smernice 2006/42 EC pre pneumatické kľincovačky.

Ve Zlíne 27. 5. 2014

Martin Šenkýř
člen predstavenstva a.s.

ZÁRUČNÝ A POZÁRUČNÝ SERVIS VYKONÁVA DISTRIBÚTOR

Madal Bal s.r.o., Stará Vajnorská 37, 831 04 Bratislava
Fax: +421 2 212 920 91 Tel.: +421 2 212 920 70 E-mail: servis@madalbal.sk

Bevezetés

Tisztelt Vásárló!

Köszönjük, hogy megtisztelt bennünket bizalmával, és az Extol márkájú termék megvásárlása mellett döntött. A termék átfogó megbízhatósági, biztonsági, valamint az Európai Unió szabványainak és előírásainak megfelelő minőségi vizsgálatokon esett át. Amennyiben a termékkel kapcsolatban bármilyen kérdése lenne, kérjük, lépjen kapcsolatba ügyfélszolgálati és tanácsadói központunkkal:

www.extol.hu Fax: (1) 297-1270 Tel: (1) 297-1277

Gyártó: Madal Bal a. s., Průmyslová zóna Příluky 244, 760 01 Zlin Cseh Köztársaság

Forgalmazó: Madal Bal Kft., 1183 Budapest, Gyömrői út 85-91. (Magyarország) Kiadás időpontja: 27. 5. 2014

I. Műszaki adatok

Rendelési szám	8865041	8865042
Típus	NF 1	NF 2
	Befejező Szögbelövő	Szerkezeti szögbelövő
Belövési erő (6,9 bar nyomás esetén)	970 Nm	1485 Nm
Max. üzemi levegőnyomás	7 bar	7 bar
Max. megengedett levegőnyomás	8 bar	8 bar
Gyorszáró tömlőkapcsoló mérete	1 / 4"	1 / 4"
Levegőfogyasztás belövéseknél ¹⁾	1,0 l	1,7 l
Levegőfogyasztás folyamatos üzem esetén figyelembe véve a percnkénti szögmenyiséget ²⁾	93,4 l/min	153 l/min
Percnkénti szögmenyiség	90	90
A tár legnagyobb befogadóképessége és a szögek dőlésszöge a szalagban	100/34°	80/34°
Tömeg	2,0 kg	3,2 kg
Max. hangnyomásszint* az EN 12549 és EN ISO 4871 szerint; K bizonytalansági tényező	120±3 db(A)	120±3 db(A)
Max. hangteljesítményszint* az EN 12549 és EN ISO 4871 szerint; K bizonytalansági tényező	130±3 db(A)	130±3 db(A)
ISO 8662-11 és EN 12096 szerinti rezgésszint; K bizonytalansági tényező	2,5±1,5 m/s ²	2,5±1,5 m/s ²

Levegőtömlő

Min. belső tömlőátmérő	6-8 mm	6-8 mm
Max. tömlőhossz	30 m	30 m

Előírt levegőminőség

- szűrő (kondenzátum-leválasztó) segítségével nedvességtől (kondenzátumtól) mentes.
- pneumatikus szerszámok részére gyártott olajjal, amely kenőeszköz (olajozó) segítségével kerül a levegőbe.

* A hangnyomás- és hangteljesítményszint értékek a szerszámra vonatkoznak, és nem veszik figyelembe a használat helyszínén keletkező zajt. A használat helyszínén keletkező zaj számos tényező, pl. a munkakörnyezet, a munkadarab, a munkadarab-alátét, a belövések számának stb. függvénye. A munkadarab elhelyezésének feltételei, valamint a körülmények függvényében fogadjon el zajártalom-csökkentési intézkedéseket, pl. helyezze a munkadarabot hangszigetelő alátételre, a munkadarab rezgését pedig annak befogásával vagy letakarásával, a konkrét munkavégzéshez szükséges legkisebb megkövetelt nyomás beállításával csökkentse.

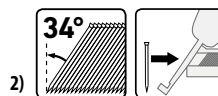

A KÉSZÜLKÉHEZ HASZNÁLHATÓ SZÖGEK

- Az NF 1 szögbelövőhöz 34° dőlésszöget bezáró szögeket tartalmazó, és az alábbi paramétereknek megfelelő szalagokat használhat.

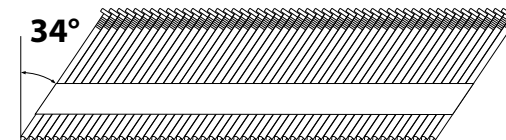
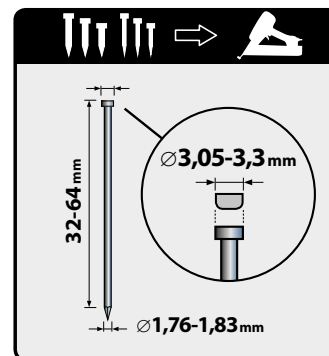

- Az NF 2 szögbelövőhöz 34° dőlésszöget bezáró szögeket tartalmazó, és az alábbi paramétereknek megfelelő szalagokat használhat.

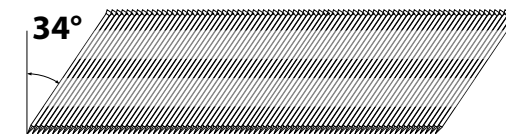
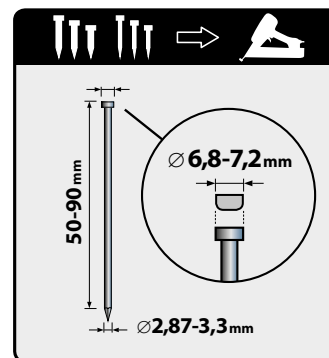

II. Ajánlott tartozékok

➔ nem képezi a csomagolás részét, külön vásárolandó meg

SZÖGEK

- Az NF1 szögbelövőhöz az alábbi táblázatban feltüntetett méretű és megrendelési számú Extol Premium® szögek használhatók.



EXTOL PREMIUM		
Item No.		Ø3,1mm
8862633	32 mm	32-64 mm Ø1,76mm
8862634	38 mm	
8862636	50 mm	
8862638	64 mm	

- Az NF2 szögbelövőhöz az alábbi táblázatban feltüntetett méretű és megrendelési számú Extol Premium® szögek használhatók.

EXTOL PREMIUM		
Item No.		Ø7,0mm
8862603	50 mm	50-90 mm Ø3,05mm
8862604	75 mm	
8862605	90 mm	

LEVEGŐTÖMLŐ

- A levegő bevezetéséhez ajánlott az alábbi táblázatban feltüntetett paraméterekkel és megrendelési számmal rendelkező, réz gyorsaró tömlőkapcsolókkal felszerelt Extol Premium® poliuretán spiráltömlőket használni.

Tömlő megrendelési szám			
8865131	6 mm	5 m	1/4"
8865132	6 mm	8 m	1/4"
8865133	6 mm	15 m	1/4"
8865135	8 mm	8 m	1/4"

FIGYELEM!

- A táplevegő bekötéséhez legalább a szögbelövő által használt táplevegő-nyomásra méretezett gyorsaró tömlőkapcsolóval ellátott táplevegő tömlő használatára van szükség.

SÚRÍTETT LEVEGŐS BERENDEZÉS

- A sűrített levegős berendezések működésével és csatlakoztatásával kapcsolatos információk az alábbi fejezetben olvashatók.

A berendezés megrendelési száma	A berendezés (egység) leírása
8865101	Kondenzátum (sűrített levegő nedvességtartalom) szűrő
8865102	Pneumatikus szerszámokhoz szánt olaj permetező (olajozó)
8865103	Nyomásszabályozó manométerrel
8865104	Nyomásszabályozó manométerrel és szűrővel
8865105	Nyomásszabályozó manométerrel, szűrővel és pneumatikus szerszámokhoz szánt olaj permetezővel

OLAJ PNEUMATIKUS SZERSZÁMOKHOZ

- Üzemi okokból kifolyólag elengedhetetlenül fontos a pneumatikus szerszámok rendszeres kenése a különböző gyártók által forgalmazott, pneumatikus szerszámokhoz szánt olajok valamelyikével. A pneumatikus szerszámokhoz szánt olaj nem habzik és nem viselkedik agresszíven a készülék tömitőelemeivel szemben. A szögbelövő megfelelő kenés nélküli használata a szerszám sérüléséhez, károsodásához vezet.

III. A készülék általános ismertetése

- Az Extol Premium® NF1 és NF2 pneumatikus szögbelövők az adott modell műszaki specifikációjának megfelelő különböző - elsősorban fa - anyagok összehozására használhatók.
- Az Extol Premium NF 1® befejező szögbelövő közepes nehézségű munkákra (pl. tetőfedési munkák, tetőlécek felszerelése, valamint fal- és mennyezetelemek, fahomlokzatok, fakerítések, zajvédő falak gyártásánál az elemek összekötése) szolgál.
- Az Extol Premium NF 2® befejező szögbelövő nehéz szerkezeti munkákra (pl. zszaluzási munkák, gerendaszerkezetek stb.) szolgál.

MINDKÉT MODELL ESETÉBEN

- Könnyű magnéziumtest az egyszerű használat és kevésbé fárasztó munkavégzés érdekében.
- Gumibevonatú markolat a kellemesebb és biztonságos fogás érdekében



- Levegőkilépés szabályozás.

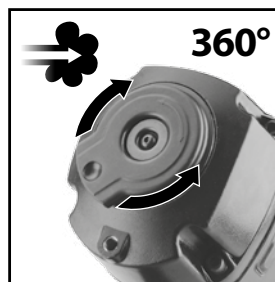

- Beállítható szögbelövési mélység.



NF 1 MODELL

- A levehető gumisapkának köszönhetően megelőzhető a munkafelület megsérülése.

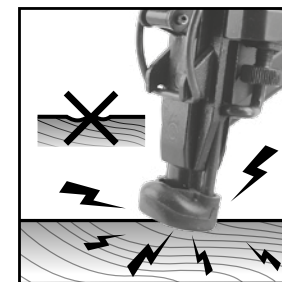

- Szerszám nélküli hozzáférés a torkolatba beszorult vagy megsérült szöghöz.

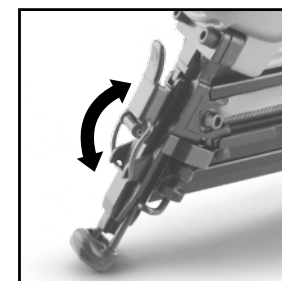

NF 2 MODELL

- Szekvenciális és kontakt szögbelövés lehetősége.

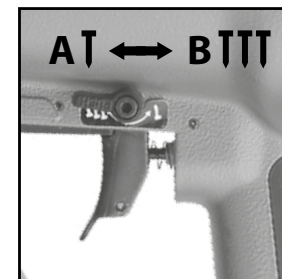

IV. A szerszám részei és kezelőszervei

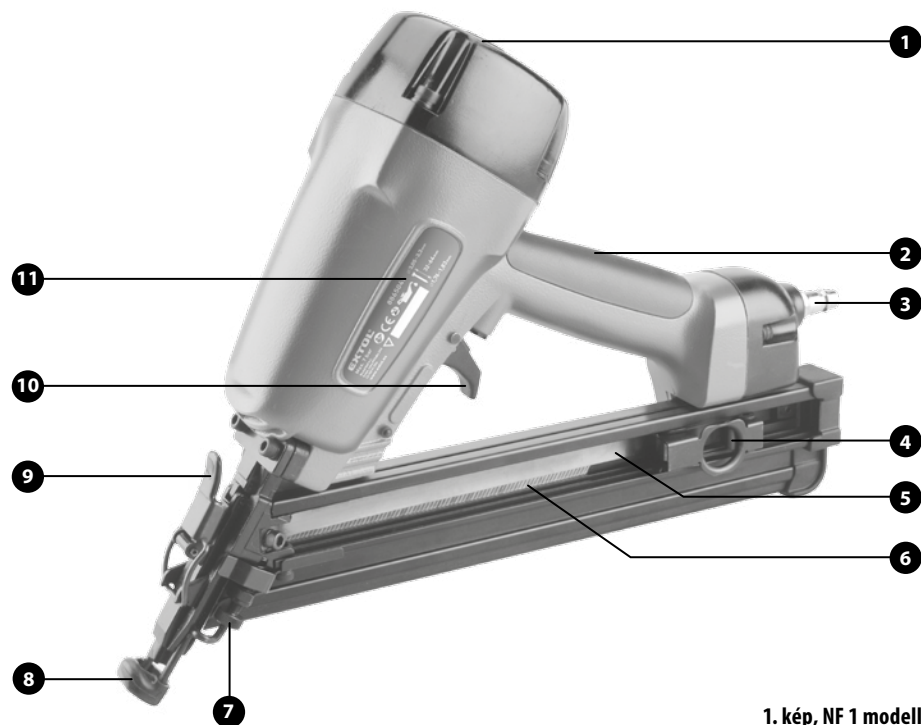

1. kép, NF 1 modell

1. ábra; Szám - alkatrész

1. Levegőkilépés szabályozó
2. Gumibevonátú markolat
3. Gyorszáró tömlőkapcsoló
4. Szögmenesztő
5. Szögtár
6. Szögsszalag
7. Mélységi ütköző beállító szabályozókerék
8. Gumisapkás kioldási biztosíték
9. Sérült szög kiemelését szolgáló torkolat-hozzáférfő kar
10. Kioldó
11. Gyári adattábla a műszaki adatokkal

2. ábra; Szám - alkatrész

1. Levegőkilépés szabályozó
2. Gumibevonátú markolat
3. Gyorszáró tömlőkapcsoló
4. Szögtár
5. Szögmenesztő
6. Szögsszalag
7. Kioldási biztosíték
8. Mélységi ütköző beállító szabályozókerék
9. Gyári adattábla a műszaki adatokkal
10. Szekvenciális/kontakt szögbelövés beállító kar
11. Kioldó

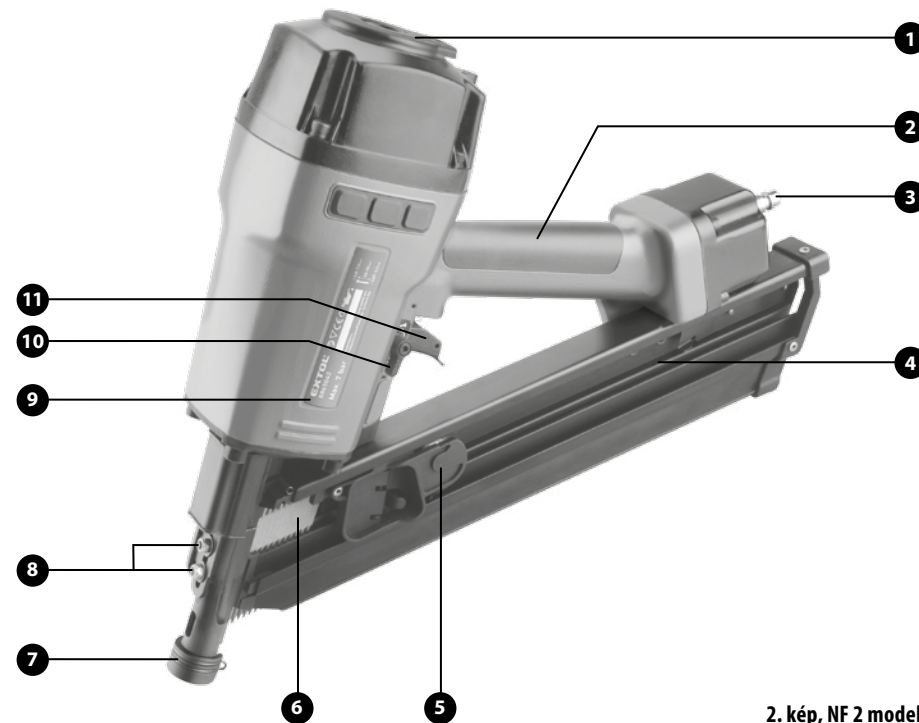

2. kép, NF 2 modell

V. A szögbelövő előkészítése a használatra

⚠ FIGYELEM!

- A szögbelövő használatba vétele előtt olvassa el figyelmesen az egész használati útmutatót, mivel a gyártót semmilyen felelősség nem terheli a készülék jelen használati útmutatójának ellentmondó, helytelen használatából eredő esetleges károkért, személyi sérülésekért vagy a termék megsérüléséért. A használati útmutatót a készülék közelében őrizze meg, hogy a kezelőszemélyzet megismerkedhessen vele. Akadályozza meg a használati útmutató megsemmisülését.

1) Megfelelő teljesítményű kompresszor kiválasztása

- A pneumatikus szögbelövő legjobb teljesítményének biztosítása érdekében elengedhetetlenül

fontos, hogy a kompresszor 7 bar nyomás mellett rendelkezzen a szögbelövő (modell függvényében) 93,4/153 l/min levegőfogyasztásának megfelelő kapacitással. A kompresszor kapacitását az adott nyomás melletti töltőtelijsítmény határozza meg. Ha a kompresszor töltőképessége ennél kisebb, a kompresszor nyomótartályának megfelelő térfogatával szükséges azt kompenzálni. Legkevesebb 1500 W bementő teljesítményű kompresszorokról, és legkevesebb 50 literes nyomótartályokról van szó. A megfelelő teljesítménnyel nem rendelkező kompresszor nem képes biztosítani a pneumatikus szögbelövő maximális teljesítményét.

2) Megfelelő táplevegő tömlő kiválasztása a kompresszorhoz

- A szögbelövő és a kompresszor összekapcsolásához megfelelő, sűrített levegő szállítására alkalmas tömlőt szükséges alkalmazni.
- A tömlőn szerepelnie kell a max. levegőnyomás értéknek, amelyet biztonsági okokból kifolyólag tilos túllépni. A szögbelövőt tápláló levegő nyomása nem lehet magasabb, mint a tömlőn szereplő nyomásérték.
- A szögbelövő megfelelő teljesítményéhez elengedhetetlenül szükséges mennyiséget szállítani képes tömlő átmérője 6-8 mm.
- A tömlőnek a végein tömlő-csatlakoztató dugóval és bemenettel kell rendelkeznie, amelyek segítségével a tömlő a többi berendezéshez csatlakoztatható.

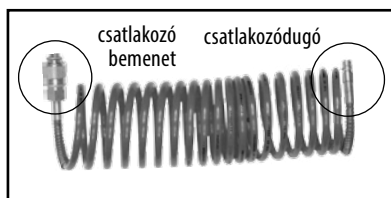

3. ábra

- A kilépő levegő tömlő tartalmazta nagy levegőoszlop miatti nyomáscsökkenésének elkerülése érdekében a tömlő hossza nem haladhatja meg a 30 métert.

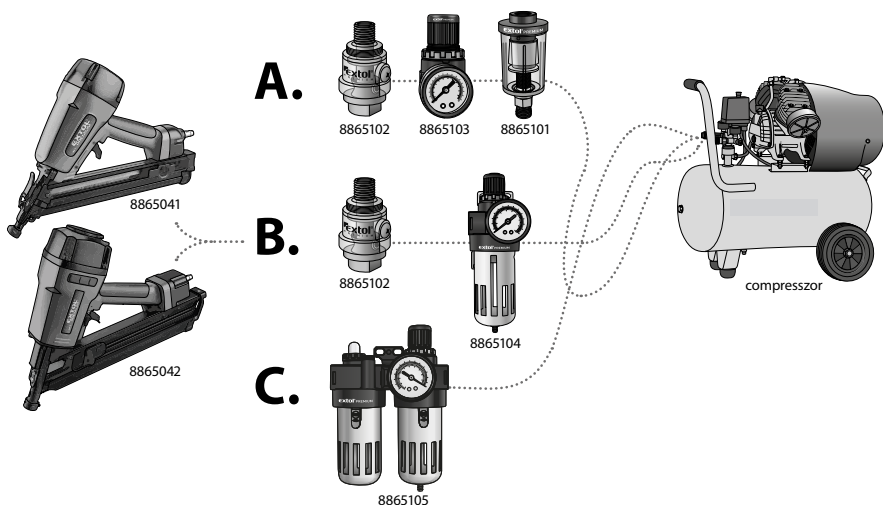

4. ábra

(az egyes berendezések képei alatt a megrendelési számaik olvashatók)

3) A szögbelövő csatlakoztatása a kompresszorhoz - levegő-átalakítás

⚠ VIGYÁZAT!

- A pneumatikus szögbelövőt nedvességet-kondenzátumot nem tartalmazó, pneumatikus berendezésekhez szánt olajkeverékkel dúsított sűrített levegő hajtja. E célra szolgálnak a 4. képen látható és leírt kiegészítő berendezések, amelyeket még a levegő bekötése előtt kell az itt feltüntetett sorrendben a szögbelövőre telepíteni.

Megjegyzés:

A kompresszorból kilépő levegő nedvességtartalmára a túlnyomás kinyitása mellett egy a levegőáramlatba helyezett keménypapír darabbal győződhetünk meg. A papíron jól látható nedvességfoltok jelennek meg.

- A nem száraz, és pneumatikus berendezésekhez szánt olajat nem tartalmazó sűrített levegő a szögbelövő belső részeinek károsodásához vezet.

Rendelési szám 4. ábrán látható egység	A levegő előkészítő egység neve és leírása
8865101	Szűrő
8865102	Olajozó (pneumatikus olaj adagolója)
8865103	Nyomásszabályzó manométe- rrel
8865104	Nyomásszabályzó manométe- rrel és szűrővel
8865105	Nyomásszabályzó manométe- rrel, szűrővel és olajozóval

⚠ FIGYELEM!

- A levegő-átalakítók nem képezik a csomagolás részét, opcionális tartozékként vásárolhatók meg.

A LEVEGŐ-ÁTALAKÍTÓK FUNKCIÓINAK ISMERTETÉSE

Szűrő (kondenzátum leválasztó) - eltávolítja a sűrített levegőből a kompresszorban a levegő tartalmazta vízgőz öszenyomásával keletkezett a vizet (kondenzátumot).

Olaj adagoló (olajozó) - a sűrített levegő áramba pneumatikus berendezésekhez szánt olajat adagol, amely a levegővel együtt bejut a szerszámba, és megóvja annak alkatrészeit a szorulással és gyors elkopással szemben.

Megjegyzés:

- A 8865105 levegő-átalakító olajkódót képező pneumatikus olajpermetezőt tartalmaz.

Nyomásszabályozó - lehetővé teszi a szögbelövő optimális és biztonságos működéséhez szükséges levegőnyomás helyes beállítását, miután a kompresszor-kimeneten a levegő munkanyomása meghaladhatja a szögbelövő esetében érvényes maximális sűrített levegő értéket.

LEHETSÉGES CSATLAKOZTATÁSI MÓDOK (LÁSD A 4. KÉPEN LÁTHATÓ VÁZLATOT)

⚠ FIGYELEM!

- A levegő-átalakítók 4. képen látható sorrendjét bekötéskor meg kell őrizni.
- A levegő-átalakítók használata során a hozzájuk mellékelt használati útmutatókban szereplő információkkal összhangban járjon el.

- A levegő-átalakítók csatlakoztatásához az alábbi táblázatban szereplő megrendelési számokon rendelhető Extol gyorszárókat használhatja.

G 1/4" MENETES, NIKKELBEVONATÚ EXTOL PREMIUM® SÁRGARÉZ CSATLAKOZÓTÍPUSOK

Kép	Típus	Megr. szám
	Külsőmenetes gyorscsatlakozó fej	8865111
	Belsőmenetes gyorscsatlakozó fej	8865114
	Külsőmenetes csatlakozóvég	8865121
	Belsőmenetes csatlakozóvég	8865124

- A levegőszívárgás elkerülése érdekében a csatlakoztatott alkatrészek összes menetes kötését teflonszalaggal tömítse.

- ➔ Tekerje szorosan a menet köré a teflonszalagot (pl. Extol megrendelési szám 47532), majd könnyen nyomja rá a menetre, lásd az 5. képet.



5. ábra

- A száraz levegő és pneumatikus berendezésekhez szánt olaj megfelelő nyomású keveréke három különböző módon érhető el (a zárójelben a levegő-átalakítók megrendelési számai láthatók):

A) HÁROM LEVEGŐ-ÁTALAKÍTÓ SEGÍTSÉGÉVEL (1 + 1 + 1)

- Olajozó (8865102)
- Nyomásszabályozó manométerrel (8865103)
- Szűrő (8865101)

ELJÁRÁS

1. Töltse meg pneumatikus berendezésekhez szánt olajjal az olajozót, és csavarozza a szögbelövő levegőbekötő menetére.
 2. Az olajozó menetébe csavarozza be a nyomásszabályozót, és annak másik oldalára telepítse a gyorszáró tömlőkapcsolót, majd dugja azt a levegőtömlő csatlakozó-bemenetbe.
- A csatlakozódugó és a gyorszáró tömlőkapcsolót egymásba illetve csatlakoztassa össze, amíg kattánás nem hall. Csak ekkor tekinthető biztonságosnak az elemek összekapcsolása.
 - A szétkapcsolásukhoz nyomja be a gyorszáró csatlakozó-bemenetét (6. ábra).

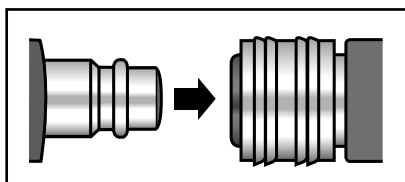

Bontás

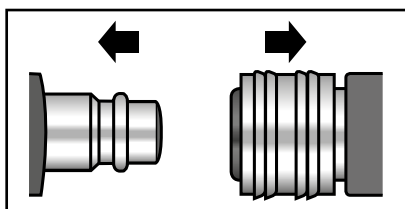

Szétkapcsolás



6. ábra Kapcsolási vázlat

⚠ FIGYELEM!

- Az olajozót közvetlenül a szerszám levegőbemenetére kell telepíteni, hogy a pneumatikus olaj bejusson a szerszámába, és ne maradjon a tömlőben.
 - A nyomásszabályozót szintén a szerszám levegőkimenetéhez közel kell telepíteni, hogy a tömlőben lévő nagyobb levegőoszlop miatt ne csökkenjen a nyomás.
3. Telepítse a kondenzátum-szűrőt a kompresszor levegőkimenetére, vagy a nyomásszabályozó elé.
 - ➔ A levegőszűrőt annak megfelelően lássa el gyorszáró tömlőcsatlakozóval, hogy a szűrő a nyomásszabályozó mögé, vagy a kompresszor levegőkimenetére kerül telepítésre (a meneteket teflonszalaggal tömitse).

Gyorszáró tömlőkapcsoló bemenetek szűrőre telepítése a kompresszor-levegőkimenetre és levegőtömlőre csatlakoztatáshoz (7. ábra).

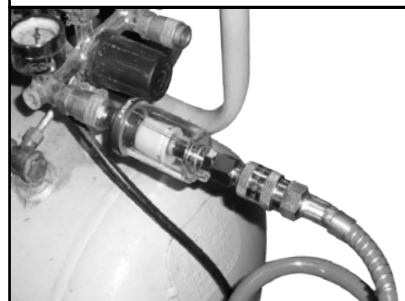

7. ábra

B) KÉT LEVEGŐ-ÁTALAKÍTÓ SEGÍTSÉGÉVEL (1 + 2 az egyben)

- Olajozó (8865102)
- Nyomásszabályozó manométerrel és szűrővel (8865104)

ELJÁRÁS

1. Telepítse az olajozót a szögbelövő levegőbemenetére.
2. Kapcsolja össze rövid levegőtömlővel az olajozót és a nyomásszabályozót a manométerrel és szűrővel (ne telepítse közvetlenül a szögbelövő markolatára - a berendezés felakasztható).

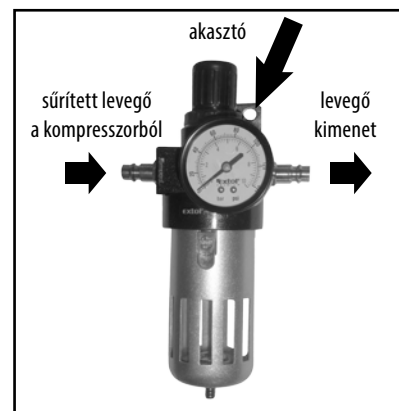

8. ábra

3. Csatlakoztassa a levegő-átalakítót tömlő segítségével a kompresszorhoz.

⚠ FIGYELEM!

- A kompresszorból érkező levegőt a levegő-átalakító helyes nyílásához csatlakoztassa, lásd a 8. képet.

C) EGYETLEN ÁTALAKÍTÓ SEGÍTSÉGÉVEL (3 az egyben)

- Nyomásszabályozó manométerrel, szűrővel és olajpermetezővel (8865105).

ELJÁRÁS

1. Töltse fel pneumatikus olajjal az átalakító e célra szolgáló tartályát.
2. Csatlakoztassa az átalakító bemenetéhez a kompresszorból érkező levegőt. Az átalakítóból kilépő levegő kimenetére csatlakoztassa a levegőtömlőt, majd a másik végét csatlakoztassa a szögbelövő levegőbemenetére, lásd a 9. képet.

- ➔ Ez a felakasztható átalakító egység levegőtömlő segítségével csatlakoztatható a szögbelövőhöz.
- ➔ Biztosítsa, hogy az átalakító és a szögbelövő közötti levegőtömlő ne legyen túlságosan hosszú, ellenkező esetben a pneumatikus berendezésekhez szánt olaj felgyűlik a tömlőben, és nem jut el a szögbelövőbe.

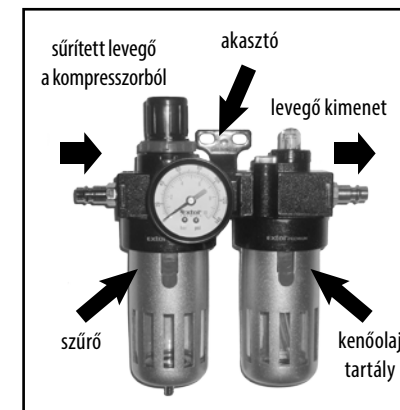

9. ábra

⚠ FIGYELEM!

- Rendszeresen ellenőrizze, hogy az olajozó megfelelő mennyiségű olajat tartalmaz, ellenkező esetben a hiányos kenés miatt a berendezés megsérülhet.

Megjegyzés:

- Egyes kompresszorok a sűrített levegő kimenetet már a levegő tartalmazta kondenzátum eltávolítására szolgáló beépített szűrővel rendelkeznek, és így nincs szükség további szűrő telepítésére. Ha a szögbelövőt központi levegőelosztóra csatlakoztatja, biztosítsa a következőket:
- A szögbelövő kizárólag olyan levegőforrásra csatlakoztatható, amely esetében kizárt a levegő max. üzemi nyomásának több, mint 10 %-kal történő túllépése; nagyobb nyomás kockázata esetén a vezetéknek beépített nyomáskorlátozóval felszerelt nyomáscsökkentő szeleppel kell rendelkeznie.
- Ügyeljen arra, hogy a levegővezetéseket nagyobb lejtés jellemezze (a legmagasabb pontnak a kompresszor irányába kell lennie). A legalacsonyabb pontokon könnyen hozzáférhető kondenzátum-felfogó szűrő telepítésére van szükség.
- A levegőelosztó rendszer leágazásait felülről kell az elosztóra csatlakoztatni.
- A szögbelövő leágazásait közvetlenül a csatlakozópontonál kell levegő-átalakítóval (szűrő (vizlevalasztó) és olajozó) felszerelni.

4) A szögek behelyezése a szögbelövő tárába

- A szögbelövőbe kizárólag méretükben, fejrőmájukban és a szalagon belüli dőlésszögükben a műszaki adatoknak megfelelő paraméterekkel rendelkező szögek helyezhetők.
- A szögek hosszát és átmérőjét minden esetben az összehajlított anyag vastagsága, a terhelés és a kötés tartósságával szemben támasztott elvárások alapján válassza ki (pl. kültérben az időjárási viszonyok hatása).

1. Csúsztassa oldalról a tárbá a szögcszalagot a 10. képen látható módon.

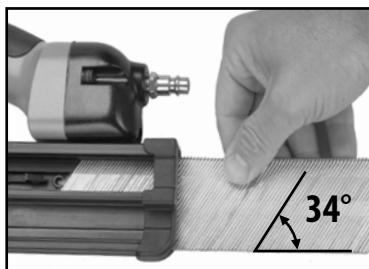

10. ábra, a szögek becsúztatása a tárbá

2. Tolja kézzel a szögmenesztőt úgy, hogy a tárban lévő szögcszalag végét nyomja, lásd a 11. képet



11. ábra, a szögmenesztő beállítása

5) A szögbelövési mélység beállítása



- Az optimális mélység beállításához végezzen próbálásokat az anyagmintán.
- ➔ **Az optimális mélység beállításához végezzen próbálásokat az anyagmintán.**

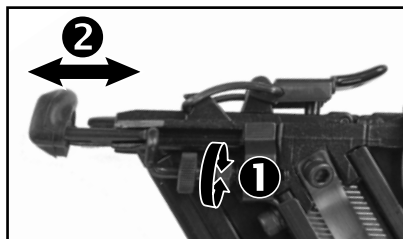

12. ábra, belövési mélység beállítása az NF1 esetében

➔ Az NF2 modell esetében a belövési mélység beállításához oldja meg mindkét anyát a 13. képen látható módon.

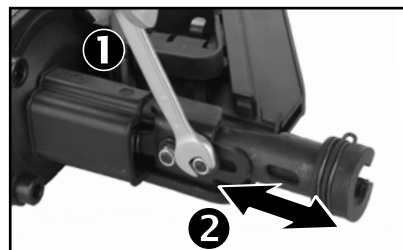

13. ábra, belövési mélység beállítása az NF2 esetében

Megjegyzés:

A szögek belövési mélysége a levegőnyomás segítségével szabályozható. Ugyanakkor a szögek vastagságának és hosszának, valamint a felület keménységének és vastagságának függvénye. A szögek belövéséhez alkalmazott levegőnyomást gyakorlati próbák segítségével szükséges beállítani.

6) A levegő kifújási irányának beállítása

- ➔ A levegő kifújási irányát úgy állítsa be, hogy ne önré (a kezelőszemélyzetre) vagy a közelben tartózkodó személyekre irányuljon, mivel a kilépő levegő olajpermetet tartalmaz, és a belélegzése egészségre ártalmas. Egyben zsiros foltokat is hagyhat az öltözéken.

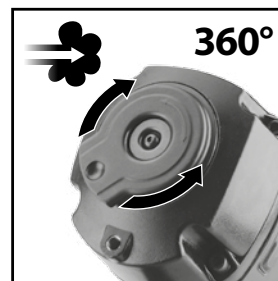

14. ábra

7) A szekvenciális és kontakt belövési üzemmód beállítása

⚠ FIGYELEM!

- Kizárólag az NF2 modell esetében érvényes.
- Szekvenciális szögbelövés alatt az egyes szögek sűrűn egymás mellé lövése értendő, miközben a szögbelövő megszakítás és felemelés nélkül halad a munkafelületen, és minden egyes szög belövéséhez egyenként meg kell húzni a kioldót.
- Kontakt szögbelövés alatt az egyes szögek belövése értendő a munkafelülettől eltávolított szögbelövővel. E belövési mód alkalmazása esetén a szögek távolabb találhatók egymástól.
- ➔ A szekvenciális (15. ábra) és kontakt (16. ábra) szögbelövés közötti átváltásra a kioldón található állítókar szolgál, lásd a 17. képet.

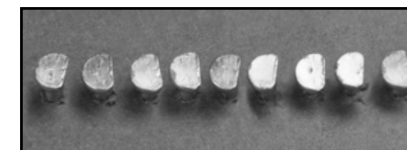

15. kép, szekvenciális szögbelövés

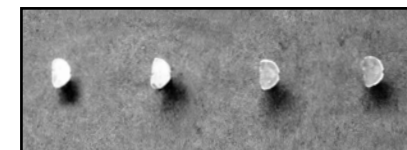

16. kép, kontakt szögbelövés

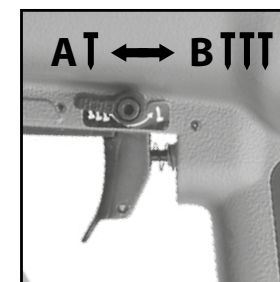

17. kép, szekvenciális és kontakt szögbelövés közötti átváltás

8) A kompresszor bekapcsolása és nyomásbeállítás

- Az összes átalakító egység csatlakoztatását követően kapcsolja be a kompresszort, és a kompresszorból kilépő levegő nyomásszabályozóján, valamint az átalakító egységek nyomásszabályozóján állítsa a nyomást max. 7 bar-ra, majd a kompresszor nyomótartályát is helyezze ugyanilyen nyomás alá.
- ➔ A szögbelövéshez szükséges levegőnyomás a szögek vastagságának és hosszának, valamint a felület keménységének és vastagságának függvénye, és így a gyengébb szögek vékonyabb anyagokba lövéséhez nincs szükség a max. 7 bar üzemi nyomás beállítására. A szögek belövéséhez alkalmazott levegőnyomást gyakorlati próbák segítségével szükséges beállítani.

FIGYELEM!

- Biztonsági okokból kifolyólag a szögbelövő használata során a lehető legkisebb levegőnyomást kell alkalmazni, ami a zajszint, a szerszámkopás valamint az energiafogyasztás csökkenéséhez vezet.
- Soha ne lépje túl a 7 bar legnagyobb megengedett levegőnyomást.
- Ellenőrizze le az összes kötés légzárását. Tömítetlenség esetén kapcsolja ki a kompresszort és nyomásmentesítse a rendszert (lásd a VII. fejezetet, majd teflonszalag segítségével biztosítsa a kötés légzárását).
- ➔ A 8865105 - nyomásszabályozó manométerrel, szűrővel és olajpermetezővel átalakító használata esetén a kompresszor bekapcsolását követően be kell állítani az olajpermetezés intenzitását.

VI. A szögbelövő használata

- 1) Fogja meg a szögbelövő markolatát, majd helyezze a kioldási biztosítékot a munkafelületre (18. kép).

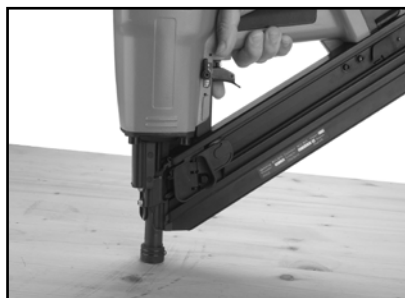

18. ábra

- 2) Nyomja a szögbelövőt a felületre úgy, hogy lenyomódjon a kioldási biztosíték, majd húzza meg a kioldót (19. kép).

- A kioldási biztosíték benyomása nélkül nincs lehetőség szögbelövéésre.

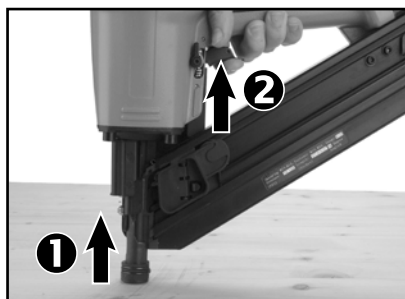

19. ábra

FIGYELEM!

- Maga a munka megkezdése előtt ellenőrizze le a szögbelövő tökéletes működését úgy, hogy a torkolatát fához vagy fából készült felülethez nyomja, és egy vagy két próbálvést hajt végre. Ha a szögbelövő működése nem hibátlan (pl. meghibásodott kioldó), csatlakoztassa le a bejövő

levegőről, nyomástalanítsa, és lehetőség szerint ürítse ki a tárat, majd javíttassa meg a készüléket Extol® márkaszervizben.

- ➔ A belőtt szögek közötti távolságot a szögbelövő munkafelületre nyomásának intenzitása, és a szögbelövő ezt követő továbbugrása határozza meg. A nagyobb nyomás tehát a szögbelövő kisebb elugrását eredményezi, így a szögek egymáshoz közelebb kerülnek belövéésre.
- A belőtt szögek közötti kívánt távolság és a szögbelövő felületre nyomása közötti kölcsönös arány iránti érzék mintadarabon végzett próbálvésekkel sajátható el.
- ➔ Az NF 2 szögbelövő esetében a szekvenciális és kontakt belövések közötti különbség fent kerül ismertetésre, és a szögbelövő munkafelületre nyomása, valamint a belőtt szögek közötti távolság kölcsönös viszonya azonos a fent ismertetettekkel.

FIGYELEM!

- Kerülje a szögbelövő bekapcsolását üres szögtár esetén.
- A szögbelövővel folytatott munkavégzés során ellenőrizze a szűrő (leválasztó) tartályában található kondenzátum mennyiségét. Ha megtelt, ürítse ki.

BESZORULT/SÉRÜLT SZÖG ELTÁVOLÍTÁSA

- Ha a szög beszorul vagy beakad a szögbelövő torkolatában, az NF1 modell torkolatához való hozzáféréshez hajtsa fel az elülső kart, lásd az 1. ábra 9. számát, majd fogó segítségével emelje ki a szöget.
- Az NF 2 modell esetében a nagyobb torkolatátmérőnek köszönhetően a szögcszalag kiemelését követően a hozzáférés alulról vagy oldalról biztosított.

VII. Üzemen kívül helyezés

FIGYELEM!

- A szögbelövő mindenmú karbantartása és tisztítása előtt csatlakoztassa le a készüléket a levegőről úgy, hogy kikapcsolja a kompresszort, lecsatlakoztatja a levegőtömlőt a szögbelövőről, és kiemeli a szögeket.

Hosszabb üzemszünet vagy a munka befejezése előtt a következők elvégzésére van szükség:

1. Kapcsolja ki a kompresszort, a kompresszor nyomásszabályozóját állítsa minimumra, és a nyomáscsökkentő szelep segítségével engedje ki a levegőt a légtartályból és levegőelosztó rendszerből (levegőtömlők).
2. Szerelje szét a belépő levegő rendszert.
3. Távolítsa el a tárból a szögeket.
4. Engedje le a szűrő (kondenzátum-leválasztó) tartályából és a kompresszor nyomótartályából a kondenzátumot (a munka befejezését követően).

VIII. Biztonsági rendelkezések

- Munkavégző viseljen védőszemüveget, hangtompító fülvédőt, megfelelő munkasztyűt és munkaruhát.
- A szögtár feltöltések a szerszámot tilos úgy tartani, hogy a torkolata a felhasználó vagy más személyek felé nézzen. A tár feltöltése előtt csatlakoztassa le a szögbelövőt a bejövő levegőről, és nyomásmentesítse.
- Ne használja a szögbelövőt, ha fáradt, alkohol vagy más figyelmet befolyásoló anyagok hatása alatt áll. Ne engedje, hogy a készülékkel gyermekek, tájékozatlan, szellemileg vagy testileg korlátozott személyek használják. Ön se tegyen így. Biztosítsa, hogy gyermekek ne játszhassanak a szerszámmal.
- Minden a készülékkel folytatott munkavégzés előtt távolítsa el az összes beállításra és összeszerelésre szolgáló segédeszközt, és próbálja ki a biztonsági és bekapcsoló mechanizmus hibátlan működését, valamint az összes csavar és anya meghúzását.
- A szögbelövő csatlakoztatásához az e célra szolgáló nem zárható gyorszáró tömlőkapcsolók használatára van szükség, hogy a szerszám lecsatlakoztatását követően ne maradjon a szerszámban semmilyen levegő.
- Óvja a levegőrendszer gyorszáró tömlőcsatlakoztatóit a sérüléssel és szennyeződésekkel szemben. Por, forgácsok, homok stb. bejutása tömítetlenséghez és a szögbelövő, valamint a gyorszáró tömlőkapcsolóknak megsérüléséhez vezethet. A gyorszáró tömlőkapcsolóknak tömíteniük kell, és a bemenetnek, illetve a dugónak összeillesztéskor egymásba kell kattannia. Soha ne használja a készüléket vagy a tömlőket hibás gyorszáró tömlőkapcsolókkal.
- A szögbelövő hajtóanyagaként kizárólag sűrített levegő használható. Más gázok, pl. sűrített oxigén, nitrogén, tűz- vagy robbanásveszélyes gázok stb. használata tilos.
- Soha ne lépje túl a sűrített levegő legnagyobb megengedett nyomását. Ezért fontos kiegészítő nyomásszabályozót használni, amelynek segítségével megelőzhető a legnagyobb megengedett nyomás túllépése.
- A szögbelövőt soha ne használja robbanás- és tűzveszélyes környezetben, mivel a szögek belövése szikraképződéssel járhat.
- A szögbelövő rögzítésére szolgáló tartót a gyártónak úgy kell kialakítania, hogy biztonságosan rögzítse a szerszámot, és ellenálljon a sérüléseknek, deformációknak vagy elmozdulásnak.
- Soha ne kapcsolja addig be a szögbelövőt, amíg nem ér a munkafelülethez. Minden esetben szigorúan tilos a szögbelövő kioldási biztosítékát kézzel benyomni, és a szögeket a szabad térbe löni. Minden körülmények között kerülje a szabadon kilőtt szögek, valamint a készülék túlterhelése jelentette kockázatokat.
- A készülék kioldási biztosítékát és kioldóját soha ne szabad leszerelni, vagy benyomott állapotban rögzíteni.
- Munkavégző a szögbelövőt úgy tartsa, hogy az áramkiesés vagy a munkadarab kemény részei miatti visszautés, valamint a munkadarabot elkerülő, és szilárd felülettől visszapatannó szög (pl. a széleknél) ne okozhasson fej- vagy testsérülést.
- Szigorúan tilos a szerszámon nem megfelelő szerszámokkal vagy nem eredeti gyári pótalkatrészek alkalmazásával bármilyen átalakításokat, átmeneti javításokat végrehajtani, továbbá a szerszám nem használható más, mint a rendeltetésének megfelelő célokra.
- Soha ne célozzon a szögbelövővel saját magára, se más személyekre.
- Áthelyezése előtt a szögbelövőt csatlakoztassa le a sűrített levegő bekötéséről, különösen létra használatára, vagy szokatlan testtartás esetén.
- A szögbelövőt minden esetben kizárólag a markolatánál fogva, a kioldót be nem húzott állapotban hozdóza.
- A készüléket kizárólag megfelelő fényviszonyoknál rendelkező munkahelyen használja.
- Ügyeljen a megfelelő munkakörnyezetre. Belövéskor a szögek átüthetik a gyengébb munkadarabokat, vagy a sarkok, szélek közelében elcsúszhatnak, és veszélyeztethetik a közelben tartózkodó személyeket.
- Biztosítsa, hogy a munkavégzés helyszínén senki ne viseljen szabadon lógó, bő ruházatot, láncot, hosszú hajat, kesztyűt stb., mivel a gép belövő mechanizmusa elkaphatja azokat.
- Tartsa a kezét és minden testrészét biztonságos távolságban a munkavégzés helyétől, hogy a szög ne okozhasson személyi sérülést pl. abban az esetben, ha nem fogja fel a munkadarab.



- Munkavégzés során ügyeljen a stabil testtartásra, mivel a szögek belövése következtében visszaütéssel kell számolni, amely a kezelőszemélyzet stabilitásának elvesztéséhez vezethet. Ez okból kifolyólag a szögbelövőt soha ne használja létrán, széken vagy állványzaton, sem más instabil felületen állva, valamint az alábbi tevékenységek végzése közben:

- ha az egyik szögelési helyszínről a másikra kell átmenni, és ehhez állványzatot, lépcsőt, létrát vagy tetőleceket stb. kell igénybe vennie.
- ládák, zsuluzat lezárásakor
- rakományrögzítő segédeszközök rögzítéskor, pl. teherautókon vagy vasúti vagonokban.

- Amennyiben a munkavégzés során rejtett elektromos vezetéseket, gázvezetéseket, vízvezetéseket, gőzvezetéseket stb. érhet el, használjon ezek felderítéséhez megfelelő fém és áramdetektort. Villanyvezeték érintése esetén áramütés veszélye áll fenn, mivel a szögbelövő fém alkatrészei áram alatt vannak, továbbá robbanásveszély és más anyagi kár veszélye áll fenn. A vezeték elhelyezkedését vessen össze a rajzdokumentációval, amennyiben a rendelkezésére áll.

- A szögbelövőt soha ne használja elektromos vezeték rögzítésére, mivel a vezeték szigetelése megsérülhet, és áramütés veszélye áll fenn.

- Kerülje a szerszám szerkezeti kialakításának pl. ütés, vésés, a gyártó által jóvá nem hagyott módosítások, kemény anyagból, pl. acélból készült sablonok menti vezetés, leejtés, ütődés, vagy bármilyen más erőszakos hatás okozta meggyengítését vagy megsérülését.

- A besorult tárgy eltávolítása során fokozottan óvatosan járjon el, mivel az a feszülés következtében kipattanhat a helyéről.

-
-
-
-
-
-
-
-
-
-

IX. Műszaki adatokat tartalmazó gyári adattábla



	Használatba vétel előtt olvassa el a teljes használati útmutatót.
	Megfelel az EU előírásainak.
	Ne használja a szögbelövőt állványon, létrán.
	A készüléket pneumatikus szerszámokhoz szánt olajjal rendszeresen kenni kell.
	A szögbelövő kioldási biztosítókkal felszerelt.
Sorozatszám	A gyártás évét és hónapját, valamint a gyártási sorozat számát adja meg.

X. Tisztítás és karbantartás

- Mindennemű karbantartás és tisztítás előtt csatlakoztassa le a szögbelövőt a bejövő levegőről, ehhez kapcsolja ki a kompresszort, csatlakoztassa le a bejövő levegő tömlőt, és a tárból vegye ki a szögeket.
- A besorult, megvetemedett szög eltávolítását ismertető eljárás a „Besorult /sérült szög eltávolítása” c. fejezetben olvasható.
- A készülék javítását kizárólag Extol® márkaszerviz végezheti. Ha garanciális javítást igényel, forduljon a terméket forgalmazó eladóhoz, amely biztosítja, hogy a készülék javítására Extol® márkaszervizben kerüljön sor.
- Biztonsági okokból kifolyólag, valamint a garancia érvényesítése érdekében a javításhoz kizárólag eredeti gyári pótalkatrészek használhatók.

XI. Tárolás

- A tárban szögeket nem tartalmazó, tiszta készüléket száraz helyen, gyermekektől távol tárolja. Óvja a készüléket a 45°C-nál melegebb hőmérsékletektől, és a sugárzó hőtől.

XII. Jótállási idő és feltételek

GARANCIÁLIS IDŐ

Jótállásra, szavatosságra vonatkozó jogszabályok, rendeletek: 151/2003. (IX.22) Korm. Rendelet; Ptk. 685.§ e) pont; Ptk. 305§ - 311/A-ig; 49/2003. (VII. 30.) GKM rendelet. Az említett törvények rendelkezéseivel összhangban a Madal Bal Kft. az Ön által megvásárolt termékre a jótállási jegyen feltüntetett garanciaidőt ad. Az alább megadott garanciális feltételek illetve a jótállási jegyen feltüntetett további feltételek teljesülése esetén a termék javítását a Madal Bal Kft.-vel szerződéses kapcsolatban álló szakszerviz a garanciális időszakban díjmentesen végzi el.

GARANCIÁLIS FELTÉTELEK

1. Az eladó köteles a vevő részére átadni a rendben kitöltött jótállási jegyet. A jótállási jegybe minden adatot kitörölni, az értékesítés időpontjában kell bevezetni.
2. A termék kiválasztásakor a vevőnek át kell gondolnia, hogy a termék az általa kívánt tulajdonságokkal rendelkezik-e. Nem lehet később reklamációs ok, hogy a termék nem felel meg a vevő elvárásainak.
3. Garanciális javítási igény érvényesítésekor a terméket annak valamennyi tartozékával együtt, lehetőség szerint az eredeti csomagolásban, a rendben kitöltött jótállási jegy eredeti példányával és a vásárlást igazoló bizonylattal (blokk vagy számla) együtt kell átadni.
4. Reklamáció, javítási igény esetén a terméket tiszta állapotban, portól és szennyeződésektől mentesen, olyan módon becsomagolva kell átadni, hogy a termék szállítás közben ne sérüljön meg.
5. A szerviz nem felelős a termékek szállítás közben történő megsérüléséért.
6. A szerviz nem felelős a termékkel együtt beküldött olyan tartozékokkal kapcsolatban, amelyek nem tartoznak a termék alapfelszereléséhez. Kivételt képeznek azok az esetek, amikor a tartozékot a termékről a tartozék károsodása nélkül nem lehet levenni.
7. A garancia kizárólag anyaghibák, gyártási hibák vagy technológiai feldolgozási hibák miatt bekövetkező meghibásodásokra vonatkozik.
8. A jelen garanciavállalás nem csökkenti a törvényes jogokat, hanem kiegészíti azokat.
9. A garanciális javításokat kizárólag a Madal Bal Kft.-vel szerződéses kapcsolatban álló szerviz jogosult elvégezni.
10. A gyártó felelős azért, hogy a termék a teljes garanciális időszakban – a termék használatára vonatkozó utasítások betartása esetén – a műszaki adatokban megadott tulajdonságokkal és paraméterekkel rendelkezzen. A gyártó egyúttal fenntartja a termék kialakításának előzetes figyelmeztetés nélkül történő megváltoztatására vonatkozó jogát.

11. A garanciális igényjogosultság az alábbi esetekben megszűnik:
 - (a) a termék használata és karbantartása nem a kezelési útmutatóban megadottak szerint történt;
 - (b) a berendezésen a Madal Bal Kft. előzetes engedélye nélkül bármilyen beavatkozást végeztek, vagy a berendezés javítását olyan szerviz végezte, amely nem áll szerződéses kapcsolatban a Madal Bal Kft.-vel.
 - (c) a terméket nem megfelelő körülmények között vagy nem a rendeltetésének megfelelő célra használták;
 - (d) a termék valamely részegységét nem eredeti részegységre cserélték;
 - (e) a termék meghibásodása vagy túlzott mértékű elhasználódása nem megfelelő karbantartás miatt következett be;
 - (f) a termék meghibásodása vagy sérülése vis major miatt következett be;
 - (g) a meghibásodást külső mechanikai hatás, hőhatás vagy vegyi hatás okozta;
 - (h) a termék meghibásodása nem megfelelő körülmények között történő tárolás vagy nem szakszerű kezelés miatt következett be;
 - (i) a termék meghibásodása (az adott típusra nézve) agresszív környezetet jelentő (például poros vagy nagy nedvességtartalmú) környezetben történő használat miatt következett be;
 - (j) a termék használata a megengedett terhelésszint feletti terheléssel történt;
 - (k) a garancialevelet vagy a termék megvásárlását igazoló bizonylatot (blokk vagy számla) bármilyen módon meghamisították.
12. A gyártó nem felelős a termék normál elhasználódásával kapcsolatos, illetve a termék nem rendeltetészerű használata miatt bekövetkező hibákért.
13. A garancia nem vonatkozik a berendezés normál használata következtében várhatóan elhasználódó elemekre (például a lakkozásra, szénkefére, stb.).
14. A garancia megadása nem érinti a vevők azon jogait, amelyekkel a termékek vásárlásával kapcsolatban külön jogszabályok alapján rendelkeznek.

GARANCIÁLIS IDŐ ALATTI ÉS GARANCIÁLIS IDŐ UTÁNI SZERVIZELÉS

A termékek javítását végző szakszervek címe, a javítás ügymenetével kapcsolatos információk a www.madalbal.hu weboldalon találhatóak meg, illetve a szakszervek felsorolása a termék vásárlásának helyén is beszerezhető. Tanácsadással a (1)-297-1277 ügyfélszolgálati telefonszámon állunk ügyfeleink rendelkezésére.

EK Megfelelőségi nyilatkozat

Madal Bal a.s. • Lazy IV/3356, 760 01 Zlín • Cégszám: 49433717

részvénytársaság kijelenti, hogy az alábbi készülék tervezése, szerkezeti kialakítása és forgalomba helyezett kivitele megfelel az alábbi európai uniós műszaki szabványok előírásainak.
Az eszközön végzett, általunk jóvá nem hagyott átalakítások esetében a jelen nyilatkozat hatályát veszíti.

Extol Premium NF1 és NF2 Pneumatikus szögbelövő készülék

tervezését és gyártását az alábbi szabványokkal:
EN ISO 12100; EN 792-13+A1

és a pneumatikus szögbelövő készülékekre vonatkozó
2006/42 EK irányelvvel összhangban végeztük.

Zlín 27. 5. 2014

Martin Šenkýř
Igazgatótanácsi tag

Přehled pneumatického nářadí Extol Premium z naší nabídky / CZ

Prehľad pneumatického náradia Extol Premium z našej ponuky / SK

Az Extol Premium pneumatikus kéziszerszám kínálata / HU

